



BOSCH

Sensixx'x DI90 MotorSteam

de **Gebrauchsanleitung**
en **Operating instructions**
fr **Notice d'utilisation**
it **Istruzioni per l'uso**
nl **Gebruiksaanwijzing**
da **Brugsanvisning**
no **Bruksanvisning**

sv **Bruksanvisning**
fi **Käyttöohjeet**
es **Instrucciones de uso**
pt **Instruções de serviço**
el **Οδηγος χρήσεω.**
tr **Kullanma talimatı**
pl **Instrukcja obsługi**

hu **Használati utasítások**
uk **Інструкція з
використання**
ru **Инструкция
по эксплуатации**
ro **Instrucțiuni de folosire**
ar **إرشادات التشغيل**

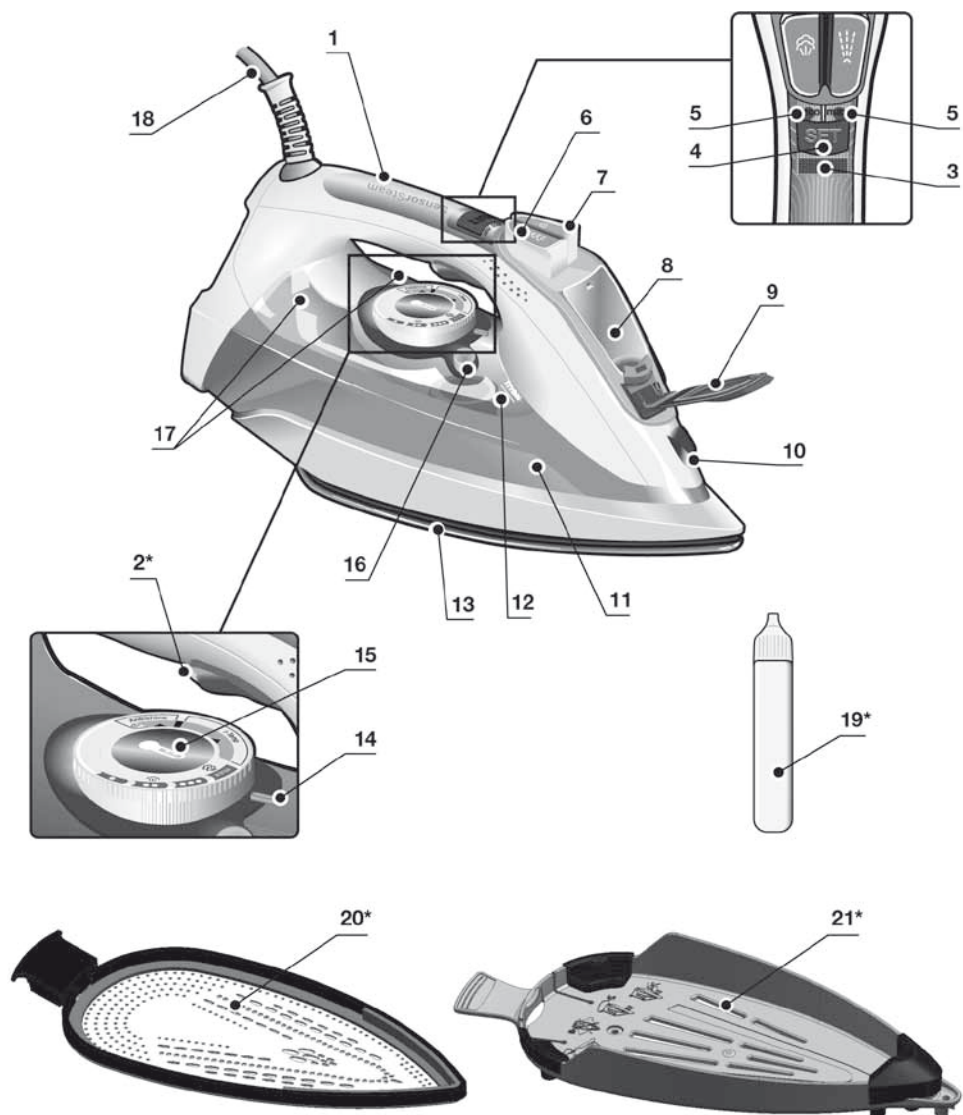

1

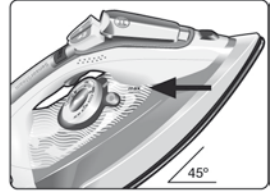
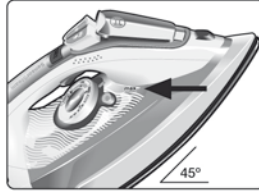

2

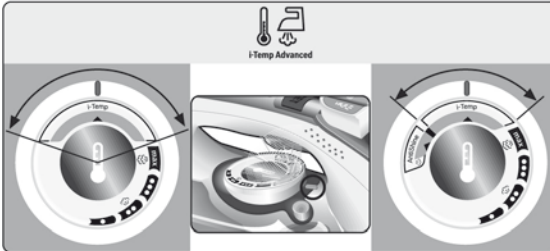
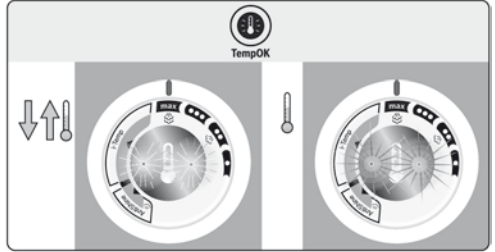
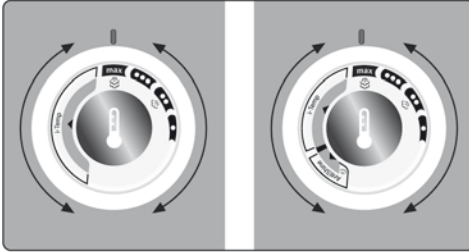

3

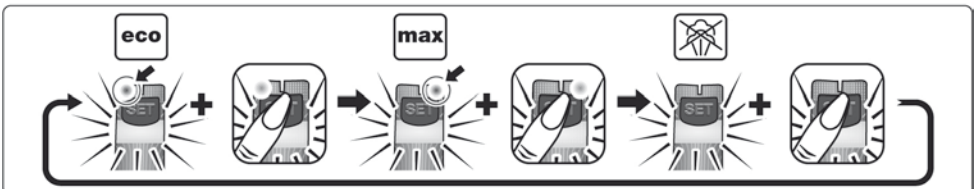
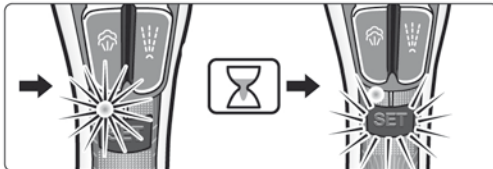
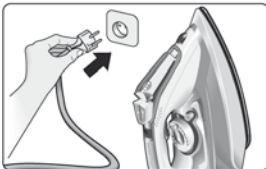

4

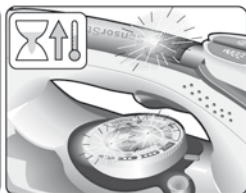
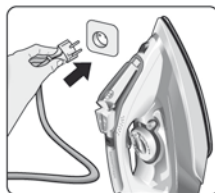

5

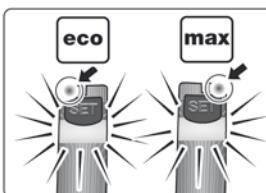

6

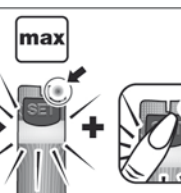
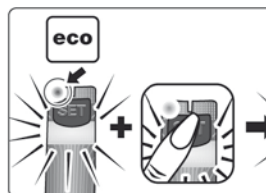

7

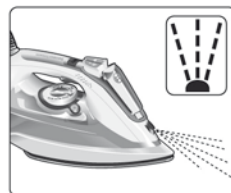
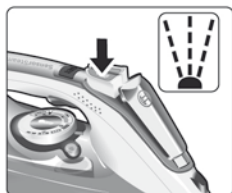

8

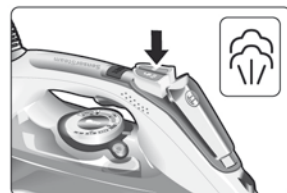

Index

DEUTSCH	6
ENGLISH	16
FRANÇAISE	25
ITALIANO	35
NEDERLANDS	44
DANSK	54
NORSK	63
SVENSKA	72
SUOMI	81
ESPAÑOL	90
PORTUGUÊS	100
ΕΛΛΗΝΙΚΑ	110
TÜRK	120
POLSKI	129
MAGYAR	138
УКРАЇНСЬКА	147
РУССКИЙ	157
ROMÂN	167
العربية	185

DEUTSCH
ESPAÑOL

ENGLISH
PORTUGUÊS

FRANÇAISE
ΕΛΛΗΝΙΚΑ

ITALIANO
TÜRK

NEDERLANDS
POLSKI

DANSK
MAGYAR

NORSK
УКРАЇНСЬКА

SVENSKA
РУССКИЙ

SUOMI
ROMÂN

العربية

Благодарим вас за приобретение компактного парогенератора DI90 марки Bosch.

Этот утюг является компактным парогенератором. Вода подается в камеру парообразования под давлением при помощи специального насоса. При глажении выделяется больше пара, чем в обычных утюгах, поэтому глажение с паром является намного более эффективным. Обычно рекомендуется использовать утюг с режимом есо.

Внимательно прочитайте руководство по эксплуатации и сохраните его на будущее.

Откройте первую страницу буклета, что поможет Вам понять, как работает прибор. Этот прибор соответствует международным нормам безопасности.

Данный электроприбор предназначен для использования только в домашних условиях, поэтому не допускается его промышленное применение.

Этот прибор должен использоваться только в целях, в которых он был разработан, иными словами, только как утюг. Любая другая форма использования прибора будет считаться неправильной и, следовательно, опасной. Производитель не будет нести ответственность за любой ущерб, вызванный неправильным или ненадлежащим использованием прибора.

Общие инструкции по безопасности

- Не оставляйте утюг без присмотра, пока он включен в сеть.
- Перед тем, как наполнить прибор водой или вылить остатки воды после его использования, вытащите штепсельную вилку из розетки.
- Прибор должен использоваться помещаться на устойчивой поверхности.
- При помещении прибора на его подставку убедитесь, что поверхность, на которой находится подставка, устойчива.
- Не пользуйтесь утюгом, если он упал, если на нем видны явные следы повреждения или если он пропускает воду. Перед возобновлением использования прибора его необходимо будет проверить в авторизованном центре технического обслуживания.
- Шнур питания этого прибора не должен заменяться пользователем. Если шнур питания поврежден или нуждается в замене, это должно делаться только в авторизованном центре технического обслуживания.
- Данный прибор может использоваться детьми старше 8 лет и лицами с ограниченными физическими, сенсорными и умственными способностями либо лицами, не имеющими соответствующего опыта и знаний, при условии получения ими предварительного инструктажа о безопасной эксплуатации прибора и понимания связанной с его использованием опасности или под присмотром ответственных лиц. Не разрешайте детям играть с электроприбором. Не допускается проведение очистки и операций по уходу за прибором детьми без присмотра взрослых.
- Утюг и шнур должны находиться в местах, недоступных для детей младше 8 лет, когда прибор включен в розетку или остывает после использования.
-  **ОСТОРОЖНО.** Горячая поверхность. В процессе использования поверхность может нагреваться.

Важные указания:

- В процессе использования данный прибор сильно разогревается и вырабатывает пар. Существует опасность ошпаривания и получения ожогов в случае его неправильного использования.
 - Не прикасайтесь к подошве утюга!
Удерживайте утюг за ручку.
 - Следите, чтобы кабель питания не свисал со стола или гладильной доски, чтобы предотвратить возможное падение прибора.
 - Не гладьте надетую одежду!
 - Никогда не распыляйте воду и не направляйте пар на людей и животных!
- Не допускайте контакта кабеля питания с острыми предметами или подошвой нагретого утюга.
- Никогда не ставьте горячий утюг горизонтально. Устанавливать утюг следует вертикально, на пятку.
- Не касайтесь работающего прибора мокрыми руками.
- Перед включением прибора в сеть убедитесь, что напряжение в сети соответствует значению, указанному на табличке с техническими характеристиками прибора.
- Этот прибор должен включаться в заземленную розетку. При использовании удлинителя убедитесь, что он снабжен биполярной розеткой 16 А с заземлением.
- Если плавкий предохранитель, которым снабжен прибор, перегорит, прибор будет отключен. Для восстановления нормальной работы прибор нужно будет доставить в авторизованный центр технического обслуживания.
- Во избежание временного падения напряжения или мерцания осветительных приборов при неблагоприятных условиях работы сети, рекомендуется подключать утюг к электросети с максимальным сопротивлением 0,27 Ω. При необходимости пользователь может получить информацию о сопротивлении в точке соединения, обратившись в энергоснабжающую компанию.
- При определенных погодных условиях возможны незначительные перебои в работе данного прибора.
- Прибор никогда не должен помещаться под водопроводный кран для его наполнения водой.
- При подозрении на неисправность сразу отключите прибор от сети. Также всегда отключайте его от сети после каждого использования.
- Вилка прибора не должна выдергиваться из розетки рывком шнура питания.
- Никогда не погружайте утюг или паровой резервуар в воду или любую иную жидкость.
- Не оставляйте прибор под воздействием погодных условий (дождя, солнечных лучей, мороза и т. д.).
- Во время выпуска пара внутри утюга раздается звук работы насоса. Это нормально и свидетельствует о закачивании воды в камеру паробразования.

Описание

1. Ручка с контактным датчиком
2. Кнопка подачи пара*
3. Световой индикатор «SensorSteam» (бесцветный)
4. Кнопка выбора режима подачи пара (SET)
5. Световые индикаторы режима подачи пара:
зеленый = eco,
красный = max
6. Кнопка парового удара
7. Кнопка распыления воды
8. Отверстие для воды
9. Крышка заливного отверстия
10. Распылительная форсунка
11. Емкость для воды
12. Отметка максимального уровня наполнения
13. Подошва утюга
14. Указатель температуры
15. Терморегулятор с индикатором TempOK
16. Кнопка Calc'nClean
17. Индикаторы работы насоса
18. Шнур питания
19. Жидкость для удаления накипи*
20. Насадка для деликатных тканей
TextileProtect*
21. Дополнительная принадлежность
StoreProtect*

* В некоторых моделях

Перед первым применением утюга



Снимите с подошвы утюга (13) этикетки и защитную упаковку.

Подробное описание следующих действий см. в соответствующих разделах настоящего руководства пользователя.

1. При отключенном от сети утюге заполните емкость (11) водой из крана и установите терморегулятор (15) на отметку max.

2. Вставьте штепсельную вилку прибора в розетку.

Во время нагревания или остывания подошвы утюга до заданной температуры индикатор регулятора температуры мигает. Когда утюг достигает заданной температуры, индикатор перестает мигать и загорается постоянным светом.

3. Затем загорается зеленый свет (5). Возьмитесь за ручку (1) и установите парорегулятор на отметку максимального пара (max).

4. Удерживая утюг горизонтально, несколько раз нажмите на кнопку парового удара (6). Из подошвы утюга (13) должны выйти возможные загрязнения.

При первом использовании функции подачи пара не направляйте пар на белье, потому что в системе подачи пара может оставаться грязь.

При необходимости осторожно вытрите подошву утюга (13) сухой хлопчатобумажной тканью, сложенной в несколько слоев.

При первом включении новый утюг может издавать специфический запах и из него может выходить небольшое количество дыма. Через несколько минут это пройдет.

1 Наполнение емкости для воды



Выньте штепсельную вилку из розетки!

1. Откройте крышку заливного отверстия (9).

Никогда не наливайте воду выше отметки максимального уровня наполнения (12).

2. Закройте крышку емкости для воды.

Используйте только чистую воду из крана и ничего в нее не добавляйте.

Добавление других жидкостей (если они не рекомендованы компанией Bosch), например отдушек, приведет к повреждению прибора.

Любое повреждение, вызванное использованием указанных выше средств, приводит к прекращению действия гарантии.

Не используйте водяной конденсат из сушильных барабанов, систем кондиционирования воздуха и других подобных устройств. Данный прибор предназначен для использования обычной воды из крана.

Чтобы обеспечить длительную и эффективную работу системы подачи пара, смешивайте воду из крана с дистиллированной водой в соотношении 1:1. Если вода из крана в вашем районе очень жесткая, смешивайте ее с дистиллированной водой в соотношении 1:2.

Узнать жесткость воды можно у местной водоснабжающей компании.

2 Регулирование температуры



Для регулирования температуры подошвы утюга (13) используется терморегулятор (15).

Ознакомьтесь с рекомендациями по температуре глажения на ярлыке одежды, которую вы гладите.

1. Установите терморегулятор (15) на соответствующую отметку указателя температуры (14) на утюге.

Температурный режим	Ткани, которые можно гладить:
---------------------	-------------------------------

- | | |
|-----|---------------|
| • | синтетика |
| •• | шелк и шерсть |
| ••• | хлопок |
| max | лен |

i-Temp Advanced* ткани любого типа.

AntiShine* темных и деликатных тканей. Сокращает вероятность появления блестящих следов от утюга.

* Некоторых моделях.

Индикатор «TempOK»



i Во время нагревания или остывания подошвы утюга до заданной температуры индикатор TempOK терморегулятора (15) мигает. Когда утюг достигает заданной температуры, индикатор перестает мигать и загорается постоянным светом.



Функция «i-Temp Advanced»

(В зависимости от модели)

Данный компактный парогенератор имеет уникальную функцию «i-Temp Advanced».

При выборе этой функции автоматически устанавливается оптимальная комбинация температуры и парообразования для всех типов тканей, которые можно гладить.

i Функция «i-Temp Advanced» позволяет избежать повреждения одежды из-за неверно выбранной температуры.

i Функцию «i-Temp Advanced» нельзя использовать с тканями, которые гладить нельзя. Обратитесь к рекомендациям, приведенным на ярлыке одежды, или попробуйте прогладить невидимый при носке участок одежды.

При выборе функции «i-Temp Advanced» загорается синий индикатор регулятора температуры.



Функция «AntiShine»

(В зависимости от модели)

Данный компактный парогенератор имеет уникальную функцию «AntiShine».

i При выборе этой функции снижается вероятность появления блестящих следов на одежде.

При выборе функции AntiShine загорается синий индикатор регулятора температуры.

i Советы по глажению:

- Сортируйте одежду в соответствии с рекомендациями ярлыков. Всегда начинайте глажение с одежды, которую нужно гладить при самой низкой температуре.
- Если вы не уверены, из какого материала сделана одежда, выберите функцию i-Temp Advanced.

- Чтобы избежать появления блестящих пятен на одежде из темной или деликатной ткани из шелка, шерстяных и синтетических материалов, используйте функцию AntiShine.
- Если вы гладите при высокой температуре, а затем задаете более низкую температуру, для остывания утюга требуется некоторое время. Для ускорения остывания подошвы утюга можно нажать кнопку парового удара (6) или кнопку подачи пара (2*).

3

Регулирование количества пара

eco max



i На утюге имеется кнопка выбора режима подачи пара (4) и световые индикаторы (5), которые указывают на режим подачи пара в соответствии со следующей таблицей.

Режим подачи пара	eco	max	без пара
Световые индикаторы	Зеленый	Красный	Не светятся

Пар генерируется, если взяться за ручку (1) или нажать на кнопку подачи пара (2*).

i Если выбран режим подачи пара eco, энергопотребление прибора снижается за счет снижения расхода электроэнергии и воды, сохраняя при этом отличные результаты глажения почти всех видов белья.

1. Режим подачи пара можно изменить нажатием кнопки выбора режима подачи пара (4). Переключение между режимами происходит в такой последовательности:

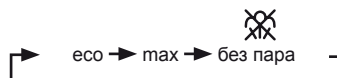

4

Функция SensorSteam



i Функция SensorSteam отключает утюг при отпуске ручки, что повышает

безопасность использования прибора и позволяет экономить электроэнергию.

1. **Начальное нагревание:** После включения прибора эта функция не активируется до тех пор, пока утюг не нагреется до заданной температуры.
2. После завершения начального нагревания индикатор TempOK терморегулятора (15) перестает мигать и автоматически устанавливается режим есо.
3. Если взять утюг за ручку (1), индикатор SensorSteam (5) перестает мигать и утюг включается.
4. Как только вы отпускаете ручку утюга, индикатор SensorSteam начинает мигать, сигнализируя о том, что утюг скоро отключится.
5. Когда вы опять возьметесь за ручку, утюг автоматически включится снова и начнет нагреваться.

Если оставить утюг более чем на восемь минут, а затем снова взять его за ручку даже на непродолжительное время, **снова начнется процесс начального нагревания.**

5 Глажение с паром



И Регулятор пара используется для регулировки количества генерируемого пара во время глажения (см. раздел «Регулирование количества пара»).

Возможны два типа генерирования пара:

А. Непрерывное генерирование пара:

1. Установите регулятор пара на отметку есо или тах.
2. Возьмитесь за ручку (1).

В. Пар по требованию*:

И (только в моделях с кнопкой подачи пара).



1. Установите регулятор пара в положение , чтобы отключить непрерывное генерирование пара при удерживании ручки (1). В этом режиме пар генерируется только при нажатии кнопки подачи пара (2*) под ручкой.
2. Нажмите на кнопку подачи пара.

И Нажмите кнопку подачи пара (2*). Во время работы насоса загорается

индикатор на задней части емкости для воды.



Важно:

Пар будет выходить только, если терморегулятор (15) установлен между символами пара  — , между отметками ** и тах. Парообразование регулируется автоматически в зависимости от температуры.



Совет: для получения оптимального результата перед окончанием глажения отключите пар и несколько раз проведите по ткани утюгом без увлажнения, чтобы хорошо высушить ее.

6 Глажение без пара



Этот режим позволяет использовать утюг для сухого глажения.

1. Возьмитесь за ручку (1) и установите регулятор пара на отметку .
2. Для выбора температуры подошвы утюга (13) используется терморегулятор (15). Установите его на соответствующую отметку указателя температуры (14) на утюге.
Выберите температуру, соответствующую типу ткани, которая будет гладиться (см. раздел «Регулирование температуры»).
3. Во время глажения не нажимайте на кнопку подачи пара (2*).

7 Распыление воды



Данная функция может использоваться для устранения неподдающихся разглаживанию складок.



Не используйте функцию распыления воды на шелковой ткани, иначе на ней могут остаться пятна.

1. Выберите температуру, соответствующую типу ткани, которая будет гладиться (см. раздел «Регулирование температуры»).
2. Во время глажения нажмите на кнопку распыления воды (7) и вода из распылительной форсунки (10) брызнет на одежду.

8 Паровой удар



Данная функция может использоваться для устранения неподдающихся разглаживанию складок и заглаживания стрелок и плиссе.

1. Установите терморегулятор (15) на отметку тах.
2. Несколько раз нажмите на кнопку парового удара (6) на ручке с интервалом в 5 секунд.

9 Вертикальное глажение с паром



Данная функция может использоваться для удаления складок с висящей одежды, штор и др.

Не гладьте надетую одежду!

Никогда не распыляйте воду и не направляйте пар на людей и животных!

1. Установите терморегулятор (15) на отметку тах.
2. Повесьте одежду на плечики.
3. Используйте утюг в вертикальном положении на расстоянии 10 см от ткани, многократно нажимая кнопку парового удара (6) с перерывами не менее 5 секунд.

10 Многофункциональная система удаления накипи



В зависимости от модели, утюги этой серии имеют следующие функции удаления накипи AntiCalc.

А. Функция «self-clean»

Фильтр самоочистки между емкостью для воды и насосом предотвращает скопление накипи в системе генерирования пара и обеспечивает оптимальное генерирование пара.

В. Функция «anti-calc»

Картридж «anti-calc» предназначен для снижения образования накипи при глажении с паром, что помогает продлить срок службы утюга. Тем не менее картридж «anti-calc» не может устранить всю накипь, естественно образующуюся со временем.

С. Функция «Calc'nClean»

Функция «Calc'nClean» помогает удалить мелкие частицы накипи из камеры парообразования. Если вода в вашем регионе жесткая, эту функцию следует использовать приблизительно раз в 2 недели.

Следуйте описанной ниже процедуре:

1. Отключите утюг от электросети и наполните емкость для воды (11).
2. Установите регулятор температуры (15) на отметку тах и подключите утюг к электросети.

После завершения периода нагревания индикатор TempOK регулятора температуры (15) перестает мигать. После этого отключите утюг от электросети (**это очень важно!**).

3. Поднимите утюг над раковиной. Нажмите кнопку «Calc'nClean» (16) и потрясите утюг до тех пор, пока не испарится около трети объема воды из емкости. Из подошвы польется кипяток и начнет выходить пар, удаляя имеющиеся частички накипи и отложений.
4. Отпустите кнопку «Calc'nClean» (16) и осторожно потрясите утюг в течение нескольких секунд.
5. Повторите действия, описанные в пунктах 3 и 4, трижды, пока емкость для воды не опорожнится. Затем включите утюг в сеть и снова нагрейте его до полного испарения оставшейся воды.

Нажмите на кнопку «Calc'nClean» еще несколько раз, чтобы очистить клапан.

6. Отключите утюг от электросети и дайте подошве (19*) остыть. Протрите подошву влажной хлопчатобумажной тканью (не используйте другие материалы).

Д. Функция «Calc'nClean» с жидкостью для удаления накипи

Для качественного удаления накипи рекомендуется использовать жидкость для удаления накипи (19*), специально разработанную компанией Bosch.

Данную процедуру необходимо выполнять каждые 3 месяца.

- Заполните емкость для воды водой из крана, смешанной с необходимым количеством (25 мл) жидкости для удаления накипи.
- Затем выполните действия, описанные в разделе «Calc'nClean» (2-6 пункт).

 Жидкость для удаления накипи можно приобрести в отделе послепродажного обслуживания или в специализированных магазинах:

Артикул принадлежности (в отделе послепродажного обслуживания)	Наименование принадлежности (в специализированных магазинах)
311144	TDZ1101

Артикул принадлежности (в отделе послепродажного обслуживания)	Наименование принадлежности (в специализированных магазинах)
575494	TDZ1550

11 Противокапельная система

 Если терморегулятор (15) установлен на низкую отметку (менее **), подача пара автоматически отключается, чтобы предотвратить просачивание воды из подошвы утюга (13).

12 Защитная текстильная подошва

(в некоторых моделях)

Насадка для утюга TextileProtect (20*) используется для глажения с паром одежды из деликатных тканей без повреждения даже при максимальной температуре.

 Применение насадки или подкладки для деликатных тканей также снимает необходимость в использовании традиционной тряпочки для предотвращения возникновения лоска на темных тканях.

 Рекомендуется сначала прогладить небольшой участок ткани с изнанки, чтобы проверить результат.

1. Чтобы надеть на утюг насадку для глажения деликатных тканей, поместите нос утюга в конец насадки и подтолкните заднюю часть насадки вверх до щелчка.
2. Чтобы снять насадку для глажения деликатных тканей, потяните крепление в задней части насадки вниз и вытащите утюг.

Защитную текстильную подошву можно приобрести в службе постпродаж или в специализированных магазинах.

13 Дополнительная принадлежность StoreProtect

(В зависимости от модели)

 Дополнительная принадлежность насадка StoreProtect (21*) позволяет безопасно хранить утюг, даже если подошва утюга еще не остыла.

 Не используйте защитную насадку во время глажения или когда утюг подключен к сети!

1. Отключите утюг от электросети, опорожните емкость для воды и наденьте на утюг защитную насадку.

 Не касайтесь насадки, когда она находится на утюге, поскольку насадка может нагреться.

Горячая подошва утюга не должна выходить за пределы резиновой поверхности защитной насадки.

 Защитная насадка может устанавливаться на устойчивой горизонтальной поверхности или крепиться вертикально к стене при помощи болтов (в верхней и нижней части насадки).

 Кабель питания можно обмотать свободными кольцами вокруг задней части утюга.

2. Чтобы надеть на утюг защитную насадку, поместите нос утюга в резиновый наконечник насадки и прижмите заднюю часть утюга до щелчка.

3. Чтобы снять защитную насадку, потяните крепление в задней части насадки вниз и вытащите утюг.

 Дополнительную принадлежность можно приобрести в сервисном центре или в специализированных магазинах:

Артикул принадлежности (в отделе послепродажного обслуживания)	Наименование принадлежности (в специализированных магазинах)
575960	TDZ1750





1. Выньте штепсельную вилку утюга из розетки.
2. Откройте крышку заливного отверстия (9).
3. Поверните утюг носиком вниз и слегка потрясите его, пока емкость для воды (11) не опорожнится.
4. Закройте крышку емкости для воды.
5. Поставьте утюг в вертикальное положение для охлаждения.
6. Перед хранением неплотно намотайте шнур питания (18) на нижнюю часть утюга.
7. Установите терморегулятор (15) на отметку «••».

 Храните утюг в вертикальном положении.





 **Внимание! Существует опасность ожогов!**

Перед проведением любых работ по очистке или техническому обслуживанию всегда вынимайте штепсельную вилку прибора из розетки.

1. Если утюг слегка загрязнился, вытяните вилку из розетки и дайте подошве утюга (13) остыть. Протрите корпус и подошву утюга влажной тканью.
-  Если синтетическая ткань расплавилась под воздействием слишком высокой температуры подошвы утюга, отключите подачу пара и сразу же счистите налипший материал с помощью сухой хлопчатобумажной ткани, сложенной в несколько слоев.
-  Для сохранения гладкости подошвы утюга следует избегать ее резкого контакта с металлическими предметами. Ни в коем случае не используйте для очистки подошвы утюга жесткие губки для мытья посуды и химические вещества.
-  Никогда не удаляйте накипь из емкости (11) с помощью моющих средств или растворителей. В противном случае из утюга во время глажения с паром будет просачиваться вода.



-  Больше всего энергии расходуется на выработку пара. Чтобы сократить потребление энергии, придерживайтесь следующих рекомендаций:
1. Начините глажение с белья, которое требует минимального температурного режима глажения. Рекомендуемую температуру глажения можно посмотреть на ярлыке изделия.
 2. Регулируйте подачу пара в соответствии с выбранным температурным режимом глажения, следуя инструкциям данного руководства. Гладьте в режиме подачи пара есо (см. раздел «Регулирование количества пара»).
 3. Старайтесь гладить слегка влажные изделия, поставив регулятор пара на меньшую отметку. При этом пар будет образовываться в самой ткани, а не в утюге. Если вы сушите белье в сушильной машине, используйте программу «Глажение без пара».
 4. Если ткань достаточно влажная, отключите подачу пара  (см. раздел «Глажение без пара»).

Утилизация отходов

-  Упаковка наших товаров оптимально продумана. Она в основном состоит из материалов, подлежащих повторной переработке, которые можно сдать в местную службу сбора отходов. Информацию о том, как поступить с отработавшим электроприбором, Вы можете получить в местных органах администрации.

 **Данный прибор имеет отметку в соответствии европейским нормам 2012/19/ЕС утилизации электрических и электронных приборов.**

Тази директива регламентира валидните в рамките на ЕС правила за приемане и използване на стари уреди.

Инструкции по устранению мелких неисправностей

Проблема	Возможная причина	Способ устранения
Утюг не нагревается.	<ol style="list-style-type: none"> 1.Терморегулятор (15) установлен на минимальную отметку. 2.Отсутствует питание. 3.Активирована система SensorSteam. Утюг переключился в режим ожидания. 	<ol style="list-style-type: none"> 1.Установите терморегулятор на более высокую отметку. 2.Проверьте наличие питания при помощи другого прибора или подключите утюг к другой розетке. 3.Возьмитесь за ручку (1) утюга для его включения.
Мигает световой индикатор SensorSteam (3).	<ul style="list-style-type: none"> • Активирована система SensorSteam. Утюг перешел в режим ожидания. 	<ul style="list-style-type: none"> • Возьмитесь за ручку (1) утюга для его включения.
Индикаторы терморегулятора (15) мигают.	<ul style="list-style-type: none"> • Утюг нагревается или остывает до заданной температуры. 	<ul style="list-style-type: none"> • Это нормальное явление, после достижения заданной температуры индикаторы перестанут мигать. При переключении терморегулятора с высокой температуры на низкую для достижения заданной температуры требуется больше времени. Для ускорения остывания подошвы утюга можно нажать на кнопку парового удара (6*).
Одежда прилипает.	<ul style="list-style-type: none"> • Слишком высокая температура. 	<ul style="list-style-type: none"> • Установите терморегулятор (15) на меньшую отметку и подождите, пока утюг охладится.
Вместе с паром из подошвы утюга просачивается вода.	<ol style="list-style-type: none"> 1.Терморегулятор (15) установлен на слишком низкую отметку. 2.Вы несколько раз нажали на кнопку парового удара (6), не дождав 5 секунд между нажатиями. 3.Используется дистиллированная вода (см. раздел «Наполнение емкости для воды») или в емкость были добавлены другие продукты, например ароматизированная вода. 	<ol style="list-style-type: none"> 1.Установите терморегулятор (15) на более высокую отметку (между ●● и тах) и дождитесь, пока индикатор TempOK терморегулятора перестанет мигать и загорится постоянным светом. 2.Ждите 5 секунд между нажатиями на кнопку парового удара. 3.Смешайте дистиллированную воду с водой из крана в соответствии с указаниями в разделе «Наполнение емкости для воды» и никогда не добавляйте в емкость для воды другие продукты (кроме рекомендованных компанией Bosch).

Проблема	Возможная причина	Способ устранения
Пар не выходит в горизонтальном положении.	<ol style="list-style-type: none"> 1. Регулятор пара установлен на отметку \times. 2. В емкости (11) нет воды. 3. Слишком низкая температура. Активирована противокapelная система. 	<ol style="list-style-type: none"> 1. Установите регулятор пара на отметку есо или тах. 2. Наполните емкость (11). 3. Установите более высокую температуру, если она подходит для ткани.
Чрезмерное просачивание воды или парообразование.	<ul style="list-style-type: none"> • Система Calc'nClean закрыта не полностью. 	<ul style="list-style-type: none"> • Несколько раз нажмите кнопку Calc'nClean (16).
Насос не работает.	<ul style="list-style-type: none"> • Утюг находится не в горизонтальном положении. 	<ul style="list-style-type: none"> • Используйте утюг в горизонтальном положении.
Функция распыления воды не работает.	<ol style="list-style-type: none"> 1. В емкости (11) нет воды. 2. Механизм засорился. 	<ol style="list-style-type: none"> 1. Наполните емкость для воды (11). 2. Обратитесь в сервисный центр.
При первом включении из утюга выходит дым.	<ul style="list-style-type: none"> • Испаряется смазка некоторых внутренних деталей. 	<ul style="list-style-type: none"> • Это нормальное явление, через несколько минут оно прекратится.
Из отверстий в подошве утюга выходит накипь.	<ul style="list-style-type: none"> • Из камеры парообразования выходит накипь. 	<ul style="list-style-type: none"> • Выполните цикл очистки (см. раздел «Функция "Calc'nClean")»).
Из утюга доносится звук работы насоса	<ul style="list-style-type: none"> • Вода накачивается в камеру парообразования 	<ul style="list-style-type: none"> • Это нормально.

Если это не помогает, обращайтесь в авторизованный центр технического обслуживания.

9



10



AntiCalc

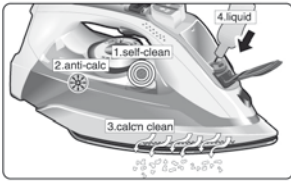

11



DripStop



12



TextileProtect

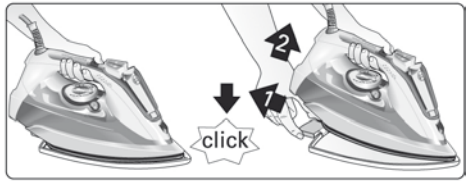

13



StoreProtect

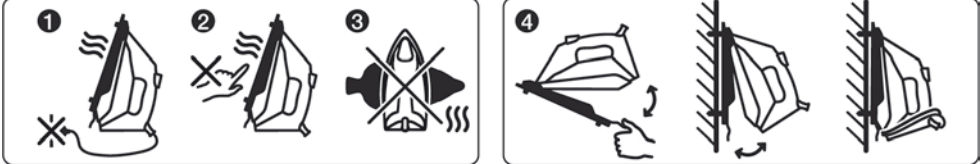

14



15

