

YONGNUO

DIGITAL

Светодиодный осветитель Yongnuo YN 160 II

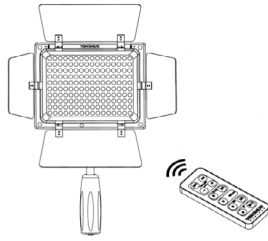

Перед использованием вспышки пожалуйста внимательно прочтите эту инструкцию. Сохраните ее для дальнейшего использования.

Описание комплекта

Комплект предназначен для подсветки снимаемой сцены при фото- и видео- съемке. Имеется возможность установки светильника как непосредственно на фото и видеокамеры, имеющих "горячий башмак", так и на фото-видео штативы или студийные стойки для осветительного оборудования. Можно использовать светильник, удерживая его в руках.

I. Внешний вид

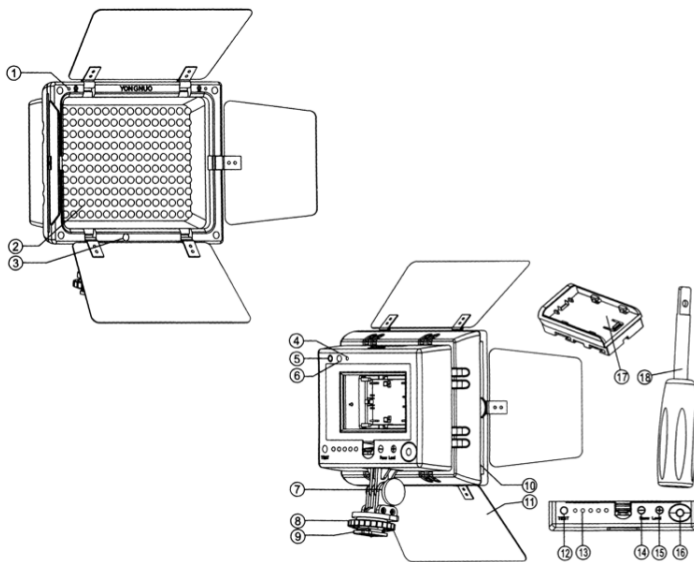

1. Конденсаторный стерео микрофон
2. Светодиоды
3. Передатчик инфракрасный ДУ
4. Сенсор
5. Выходной разъем 3,5мм подключения микрофона
6. Задний инфракрасный датчик
7. Регулировочный винт крепления
8. Запирающее кольцо крепления на горячий башмак камеры
9. Металлическая пятка ножки, устанавливаемой в горячий башмак
10. Слот для установки компенсирующих фильтров
11. Отражатель
12. Кнопка Автоматического переключения/Анализа остаточной емкости батарей
13. Индикатор функций/ яркости
14. Кнопка понижения яркости свечения
15. Кнопка увеличения яркости свечения
16. Кнопка включения/выключения
17. Переходник для подключения литий ионных аккумуляторов.
18. Рукоятка

II. Возможности прибора

1. YN-160 II высококачественный светодиодный LED- осветитель, дающий высокую яркость, которая выше, чем у точечных источников освещения, также прибор обладает более длительным сроком службы.
2. С профессиональным усилителем и подавителем шумов встроенный конденсаторный стерео микрофон обеспечивает чистый звук и стерео запись.
3. Встроенный датчик освещенности позволяет прибору самостоятельно автоматически настраивать нужную яркость свечения в зависимости от падающего света, что обеспечивает простоту использования.
4. Инфракрасный (IR) пульт дистанционного управления позволяет настраивать яркость прибора удаленно, а также включать и выключать его.
5. Профессиональная электронная система контроля позволяет удерживать стабильную яркость прибора даже при истекающей мощности элементов питания, позволяя достичь эффективности отдачи электроэнергии до 93%
6. Четыре светофильтра позволяют делать различные световые эффекты на освещаемой сцене.

III. Способ применения

1. Установка батарей

Пожалуйста посмотрите спецификацию продукта ниже для определения совместимых элементов питания.

При использовании литий-ионных аккумуляторов Sony:

Устанавливайте аккумулятор по направлению стрелки - так как это показано на рисунке - в батарейный отсек.

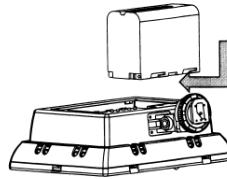

При использовании литий-ионных аккумуляторов Panasonic D сначала вставьте аккумулятор в прилагаемый переходник- адаптер и лишь затем вставьте его в прибор. Если вы будете использовать 6 пальчиковых алкалиновых AA батареек (или Ni-MH аккумуляторов), то следите за правильной полярностью их установки в прибор, которая указана на батарейном отсеке прибора. (варианты установки различных элементов питания см. на рисунках ниже):

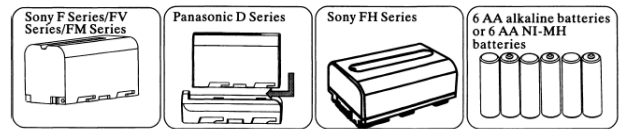

2. Установка прибора на камеру или отдельно от камеры в качестве светильника

а) Установка светильника в качестве накамерного светильника



Ослабить кольцо Вставить ножку в башмак Затянуть кольцо

б) Установка светильника на опорную мини площадку (входит в комплект) для размещения на столе или другой плоской поверхности

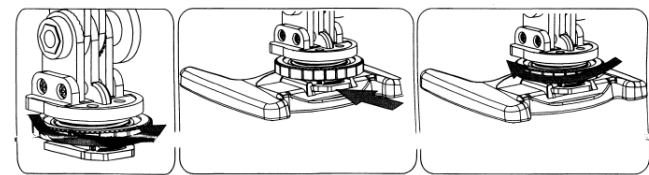

Ослабить кольцо Вставить ножку в разъем опорной площадки Затянуть кольцо

в) Установка светильника на студийную стойку или фото-видео-штатив. Опорная мини площадка прибора имеет в своей нижней части резьбу под стандартный винт крепления камеры на штатив (1/4"). Поэтому ее можно использовать для установки прибора на фото- или видео- штатив так, как это указано на рисунке:



Остоедините площадку штатива



Привинтите опорную лапку к площадке

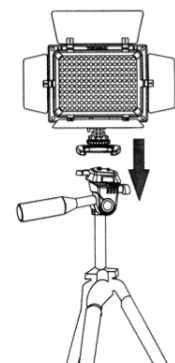

Установите площадку с прибором назад на штатив

г) Установка прибора на стойку для студийных осветителей - смотрите рисунок

Прикрутите рукоятку, идущую в комплекте к прибору как указано на рисунке

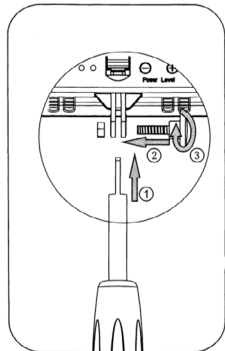

Теперь вы можете держать прибор в руках за рукоятку.

Рукоятка полая внутри и нижней своей частью может быть плотно насажена на студийную стойку (стойка для осветительных приборов приобретается отдельно).

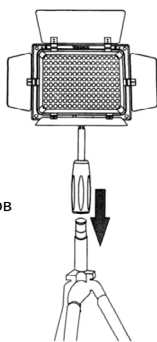

3. Ручной режим установки мощности свечения прибора.

Включите прибор кнопкой [16] включения и затем установите нужную яркость работы кнопками + и -. Всего есть 15 уровней яркости, которые вы можете установить. При этом есть 5 индикаторов - светодиодов на задней части прибора, отображающих уровень яркости и каждый из которых последовательно загорается при повышении яркости на 3 уровня, или соответственно, гаснет, при понижении на 3 уровня.

4. Автоматический режим поддержания яркости

Этот режим вызывается, если вы нажмете и будете удерживать в течении одной секунды кнопку TEST в режиме ручной установки мощности. Прибор перейдет в режим автоматического замера падающего светового потока и удержания выходной яркости на постоянном уровне. В этом режиме ряд из 5 индикаторов будет циклически загораться, как это показано на рисунке

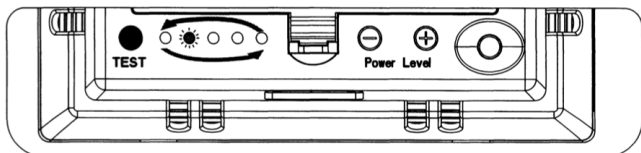

Нажатие любой из кнопок "+" или "-" в автоматическом режиме выключает этот режим, и вы переходите в обычный режим установки мощности вручную.

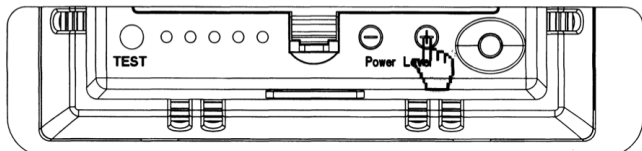

Проверка заряда батарей

Кратковременное нажатие на кнопку TEST покажет примерный уровень заряда батарей питания. На рисунке ниже он примерно соответствует 80% от полного заряда

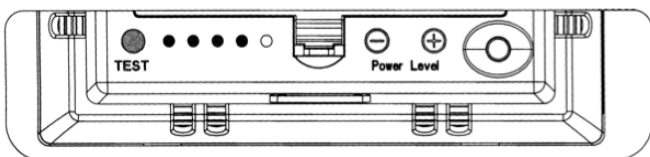

IV Микрофон

Если на вашей камере имеется 3,5 мм разъем для подключения внешнего микрофона, то присоедините встроенный конденсаторный микрофон устройства к этому разъему с помощью кабеля 3,5мм-3,5мм, который идет в комплекте с устройством.

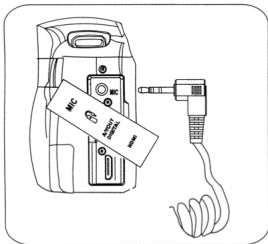

Встроенный микрофон YN160 II является конденсаторным стерео микрофоном с усилителем и подавителем шумов для лучшей передачи и записи звука с направления.

Примечание: Для того, чтобы использовать микрофон в прибор должны быть установлены элементы питания. И лампа должна быть включена. Если освещение лампой в этот момент вам не нужно, установите мощность свечения 0 кнопкой "-".

V Фильтры

Для получения различных эффектов освещения вы можете воспользоваться идущими в комплекте эффектными фильтрами. Для использования любого из фильтров вставьте его в паз с одной из боковых сторон прибора.

VI. Пульт ДУ

Прибор комплектуется многофункциональным инфракрасным пультом дистанционного управления, которым данный прибор может управляться по яркости и быть включенным или выключенным.

Многофункциональный инфракрасный пульт может также управлять спуском зеркальных камер Canon, Nikon, Sony и Pentax, если они имеют встроенный инфракрасный датчик управления.



Спецификация

Источник освещения: 160 мелких диодов
Цветовая температура 5600K
Индекс Светопереобразования: не менее 87,5%
Мощность: 10W
Яркость: 1280LM
Угол освещения: 55 градусов
Среднее время жизни: 20000 часов
Вес: 720 гр.
Размеры: 150x115x60

Совместимые элементы питания:

6 AA щелочных батарей или 6 AA Ni-Mh аккумуляторов;
Sony NP-F330 NP-F530\F550\F570 NP-F730\F750\F770, NP-F930\F950\F960\F970, FH-30\F40\F50\F60\F70\F90\F100, FP-50\F70\F90FM-50\F55H\F500H, QM71D, QM-91FV-50,70\F90, Panasonic CGR-D16S\08S\28S\54S

Технологические параметры встроенного микрофона

Тип микрофона: Электретный конденсаторный - Направленность: Одно-направленный (One Way)

Динамический Диапазон (D-Range) >= 86 dB

Чувствительность (Sensitivity) -42+-2Дб (f=1KHZ, S.P.L.=1Pa, 0дБ-1V/Pa) Максимальный входной уровень (Max Input SPL) 110дБ

Понижаемая чувствительность (Reduced Voltage Sensitivity) -3дБ

Диапазон рабочих температур: (Operating Temperature Range) -10C - 60C

Гнездо подключения (Plug) 3,5mm Diameter Stereo Plug

Количество каналов записи (Sound Track) Stereo

Чувствительность, диапазон звуковых частот (Frequency Response) 20-16000 Hz

Соотношение Сигнал/Шум (S/N Ratio) >=60дБ (f=1 KHZ, S.P.L.=1Pa)

Эквивалент уровня шума (Equivalent Noise Level) <=34 dB

Потребление тока (Current Consumption) <=0,5mA

Питание (Power) Встроенное в светильник

Длина кабеля -100см (в растянутом состоянии)

Состав комплекта:

Прибор YN-160II-1 шт., микрофонный кабель 3,5мм-3,5мм - 1шт., многофункциональный инфракрасный пульт ДУ-1шт., переходник-адаптер для литий ионного аккумулятора -1шт., рукоятка- 1шт., опорная мини-площадка -1шт., чехол-1шт., цветные фильтры (4 штуки), инструкция по использованию.

Предостережения:

Всегда избегайте от использования прибора при дожде, снеге или сильном тумане. Предхраняйте прибор от брызг, попадания воды и других жидкостей во избежание возгорания.

Во избежание повреждения батарей и аккумуляторов следите за тем, чтоб их контакты не соприкасались между собой и с металлическими предметами, это уберезет их от короткого замыкания. Всегда соблюдайте правильную полярность элементов питания при установке их в прибор.

Храните батареи и аккумуляторы, а также кронштейн устройства и другие части в местах, недоступных детям во избежания проглатывания. Немедленно вызывайте врача, если есть подозрение, что ребенок проглотил что-то из элементов питания или деталей прибора.

Всегда извлекайте батареи из прибора после использования во избежание саморазряда и последующих протечек батарей.

Если устройство долгое время не используется, извлеките из него любые элементы питания и храните в сухом месте вдали от нагревательных приборов.