

Содержание

Указания по технике безопасности 18	Устранение неисправностей..... 28
Использование по назначению..... 22	Срок годности лезвия 29
Детали устройства 22	Срок службы батареи 29
Подготовка 23	Извлечение встроенного аккумулятора 29
Использование машинки для стрижки ... 23	Технические характеристики 30
Очистка машинки для стрижки 27	

Благодарим вас за приобретение продукта Panasonic.

Прежде чем использовать этот прибор, внимательно прочитайте данную инструкцию и сохраните ее для дальнейшего использования.

Указания по технике безопасности

Чтобы уменьшить риск получения травм, гибели людей, поражения электрическим током, пожара и повреждения имущества, всегда соблюдайте следующие меры предосторожности.

Пояснения к символам

Следующие символы используются для классификации и описания уровня опасности, травм и материального ущерба, которые возникнут при игнорировании указаний и ненадлежащем использовании продукта.



ОПАСНОСТЬ

Обозначает потенциальную опасность, которая приведет к серьезным травмам или смерти.



ПРЕДУПРЕЖДЕНИЕ

Обозначает потенциальную опасность, которая может привести к серьезным травмам или смерти.



ВНИМАНИЕ

Обозначает опасность, которая может привести к незначительным травмам или порче имущества.

Для классификации и описания типов инструкций, которым необходимо следовать, используются следующие символы.



Этот символ используется для предупреждения пользователей о конкретном способе эксплуатации, который запрещено применять.



Этот символ используется для предупреждения пользователей о конкретной процедуре, которой необходимо следовать для безопасной эксплуатации прибора.



ПРЕДУПРЕЖДЕНИЕ

► Источник питания

Не подключайте и не отключайте адаптер от бытовой розетки мокрыми руками.



- Это может привести к поражению электрическим током или травме.

Не погружайте адаптер сети переменного тока в воду и никогда не мойте его водой.

Не чистите водой, если подключен адаптер переменного тока.

Не располагайте адаптер переменного тока в помещениях с высокой влажностью, а также в непосредственной близости от воды.



Никогда не используйте прибор, если адаптер переменного тока поврежден или если сетевая вилка слишком свободно входит в бытовую розетку. Запрещается повреждать или изменять, сильно гнуть, тянуть или крутить сетевой шнур.

Кроме того не ставьте ничего тяжелого на сетевой шнур и не передавливайте его.

- Это может привести к поражению электрическим током или пожару вследствие короткого замыкания.

Не используйте в случае превышения номинальной нагрузки в бытовой розетке или электропроводке.



- Превышение номинальной нагрузки при подключении слишком большого количества штепселей в одну бытовую розетку может привести к пожару из-за перегрева.



ПРЕДУПРЕЖДЕНИЕ



Не используйте с какой-либо целью другие адаптеры переменного тока, кроме прилагаемого. Также не используйте прилагаемый адаптер переменного тока с какими-либо другими приборами. (См. стр. 22.)

- Это может привести к ожогам или пожару вследствие короткого замыкания.



Обязательно убедитесь в том, что прибор работает от источника электропитания, соответствующего его номинальному напряжению, указанному на адаптере переменного тока.

Полностью вставьте адаптер.

- Невыполнение этого требования может привести к пожару или поражению электрическим током.



Всегда отключайте адаптер от бытовой розетки при чистке.

- Невыполнение этого требования может привести к поражению электрическим током или травмам.



Регулярно очищайте сетевую вилку и вилку прибора с целью предотвращения накопления пыли.

- Невыполнение этого требования может привести к возгоранию из-за повреждения изоляции из-за влажности. Отключите адаптер и протрите сухой тряпкой.

► В случае неправильной работы или неисправности Немедленно прекратите использование и отключите адаптер, если возник сбой или какие-либо неисправности.

- Невыполнение этого требования может привести к пожару, поражению электрическим током или травме.

<Причины сбоев и неисправностей>



• Корпус машинки или адаптер сети переменного тока деформирован или необычно горячий.

• Корпус машинки или адаптер сети переменного тока пахнет гарью.

• Возникает необычный звук, исходящий от машинки или адаптера сети переменного тока во время работы или зарядки.

- Обратитесь за проверкой или ремонтом в авторизованный сервисный центр.

► Продукт



Данный продукт оснащен встроенной аккумуляторной батареей. Не бросайте в огонь и не нагревайте.

- Это может привести к протеканию, перегреву или взрыву.



Никогда не разбирайте прибор, за исключением случаев, когда он подвергается утилизации.

- Это может привести к пожару, поражению электрическим током или травме.



Не вносите изменений и не ремонтируйте.

- Это может привести к пожару, поражению электрическим током или травме.

Обратитесь в авторизованный сервисный центр для ремонта (замены батареи и т.д.).

ПРЕДУПРЕЖДЕНИЕ

► Для предотвращения несчастных случаев

-  Не хранить в местах, доступных для детей и младенцев. Не позволяйте им пользоваться прибором.
- Помещение лезвия, чистящей щётки и/или емкости со смазкой в рот может привести к несчастным случаям и травмам.

При случайном проглатывании смазки не вызывайте рвоту, выпейте большое количество воды и обратитесь к врачу.

-  Если смазка попала в глаза, немедленно тщательно промойте проточной водой и обратитесь к врачу.
- Невыполнение этого требования представляет угрозу для здоровья.

Это устройство не предназначено для использования людьми (включая детей) с ограниченными физическими, сенсорными или умственными способностями или лицами без соответствующих знаний и опыта. Использование устройства такими людьми допускается только под наблюдением лица, отвечающего за их безопасность, и при условии предоставления с его стороны чётких инструкций по работе с устройством. Необходимо следить, чтобы дети не играли с устройством.

-  Невыполнение этого требования может привести к повреждению или травмам.

Шнур электропитания не может быть заменен. Если шнур электропитания поврежден, адаптер переменного тока следует выбросить.

-  Невыполнение этого требования может привести к повреждению или травмам.

ВНИМАНИЕ

► Защита кожи

- Не прижимайте лезвие к коже.
Не используйте данный прибор для каких-либо других целей, кроме стрижки бороды и волос.
-  Во время стрижки не прикасайтесь лезвиями к ушам или огрубевшей коже (например, к припухлостям, ранам или шрамам).
- Это может привести к травмам кожи.

-  Каждый раз перед началом стрижки проверяйте лезвия на предмет деформации или повреждений.
- Невыполнение этого требования может привести к травмам кожи.

- **Соблюдайте следующие меры предосторожности**
Не допускайте, чтобы к сетевой вилке или вилке прибора прилипали металлические предметы или мусор.
- Это может привести к поражению электрическим током или пожару вследствие короткого замыкания.

-  Не роняйте и не ударяйте о другие предметы.
- Это может привести к травмам.

- Не наматывайте сетевой шнур вокруг адаптера во время хранения.
- Это может привести к излому шнура под нагрузкой, и, как следствие, к пожару по причине короткого замыкания.

-  Отключите адаптер от бытовой розетки, когда прибор не используется.
- Невыполнение этого требования может привести к поражению электрическим током или пожару из-за утечки тока в результате износа изоляции.



ВНИМАНИЕ



Отключите адаптер или вилку прибора, взявшись за адаптер или вилку прибора, а не за сетевой шнур.

- Невыполнение этого требования может привести к поражению электрическим током или травмам.

Обращение с извлеченным аккумулятором при утилизации



ОПАСНОСТЬ

Аккумулятор предназначен исключительно для использования с этой машинкой. Не используйте аккумулятор с другими устройствами.

Не заряжайте аккумулятор после того, как он был вынут из устройства.



- Не бросайте в огонь и не нагревайте.
 - Не пытайтесь паять, разбирать или модифицировать аккумулятор.
 - Не позволяйте положительным и отрицательным клеммам аккумулятора входить в контакт друг с другом через металлические предметы.
 - Не переносите и не храните аккумулятор вместе с металлическими украшениями, такими как цепочки, заколки.
 - Никогда не нарушайте изоляцию аккумулятора.
- Это может привести к протеканию, перегреву или взрыву.



ПРЕДУПРЕЖДЕНИЕ



После снятия аккумулятора держите его в месте, недоступном для детей.

- Аккумулятор может нанести вред организму при случайном проглатывании.

Если это произошло, немедленно обратитесь к врачу.

При протечке аккумуляторной жидкости не прикасайтесь к аккумулятору голыми руками.

- Аккумуляторная жидкость может привести к слепоте при попадании в глаза.



Не трите глаза. Немедленно промойте чистой водой и обратитесь к врачу.

- При попадании на кожу или одежду аккумуляторная жидкость может вызвать воспаления или травмы.

Тщательно смойте ее чистой водой и обратитесь к врачу.

Использование по назначению

- Прежде чем использовать насадку убедитесь, что она установлена правильно. В противном случае, стрижка может быть слишком короткой.
- Запрещается использовать прибор на животных.
- Каждый раз перед началом и по окончании стрижки наносите масло на участки, отмеченные стрелками. (См. стр. 28.)
Нанесение смазочного масла может привести к таким проблемам.
 - Притупление лезвия машинки.
 - Сокращение рабочего времени.
 - Сильный шум.
- Не используйте растворитель, бензин, спирт и другие химические вещества. Это может привести к поломке, растрескиванию или обесцвечиванию корпуса. Чистите корпус только мягкой тканью, слегка смоченной водопроводной водой или слабым мыльным раствором.
- После использования храните машинку для стрижки в сухом месте. Невыполнение этого требования может привести к поломке из-за накопления конденсата или образования ржавчины.
- Данный символ означает, что для подключения этого электроприбора к сети питания требуется специальный отсоединяемый блок питания. Обозначение типа блока питания приводится рядом с символом.



Детали устройства

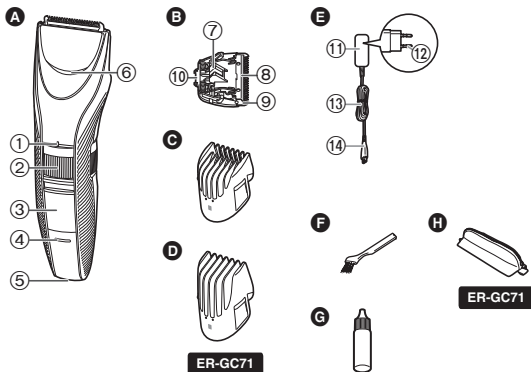

A Корпус

- 1 Метка индикатора длины стрижки
- 2 Поворотный переключатель длины стрижки (Управление регулировкой длины)
- 3 Выключатель питания [O / I]
- 4 Индикатор зарядки (🔌)
- 5 Розетка прибора
- 6 Отверстие для входа воды

B Лезвие

- 7 Рычаг для очистки
- 8 Рабочее лезвие
- 9 Неподвижное лезвие
- 10 Крепёжный зацеп

E

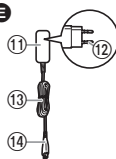

F



G



H



C Насадка-гребень [A]
(от 1 мм до 10 мм)

D Насадка-гребень [B]
ER-GC71
(от 11 мм до 20 мм)

E Адаптер переменного тока
(RE9-49)

- 11 Адаптер
- 12 Сетевая вилка
- 13 Сетевой шнур
- 14 Вилка прибора

Аксессуары

F Чистящая щётка

G Смазочное масло

H Чехол **ER-GC71**

Подготовка

Зарядка машинки для стрижки

- Убедитесь, что машинка для стрижки выключена.

1 Подключите вилку прибора к розетке прибора.

2 Включите адаптер в электрическую розетку.

- Зарядка занимает приблизительно 8 часов.
- Убедитесь, что индикатор зарядки (➡) светится.

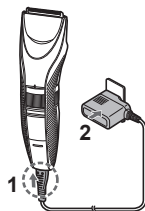

3 Отсоедините адаптер по окончании зарядки.

(в целях безопасности и для уменьшения энергопотребления) После завершения зарядки индикатор зарядки (➡) продолжает светиться. Индикации, обозначающей завершение зарядки, нет.

Примечания

- Если во время зарядки из радиоприемников и других устройств доносится шум помех, заряжайте машинку для стрижки от другой электрической розетки.
- Если прибор не используется 6 месяцев или дольше, заряд аккумулятора уменьшается (утечка электролита и т. д.). Полностью заряжайте аккумулятор каждые 6 месяцев.
- Если зарядка машинки для стрижки выполняется впервые либо машинка не использовалась больше 6 месяцев, время зарядки может измениться или в течение нескольких минут может не загораться индикатор на корпусе. Если это происходит, оставьте прибор заряжаться в течение более 16 часов.
- Рекомендованная температура воздуха во время зарядки составляет 0 °С – 35 °С. Если температура выходит за пределы рекомендованной, заряд аккумулятора может снизиться.

- Полный заряд аккумулятора обеспечивает приблизительно 40 минут непрерывной работы. Время работы может меняться в зависимости от частоты использования, способа использования и температуры окружающей среды.
- Вы можете заряжать аккумулятор, не дожидаясь полной разрядки. Тем не менее, выполнять зарядку рекомендуется после полной разрядки аккумулятора. Срок службы аккумулятора в значительной степени зависит от условий эксплуатации и хранения.

Использование машинки для стрижки

- Убедитесь, что машинка для стрижки выключена.
- Производите смазку машинки каждый раз до и после использования. (См. стр. 28.)
- Устройство может не работать при температуре около 0 °С или ниже.

1 Установите требуемую насадку-гребень и, при необходимости, отрегулируйте длину стрижки. (См. стр. 24.)

- Машинку также можно использовать без насадки. (длина стрижки примерно 0,5 мм)

2 Переведите выключатель питания на корпусе в положение « | », чтобы включить питание.

Стрижка волос ➡ (См. стр. 25.)

Стрижка бороды ➡ (См. стр. 26.)

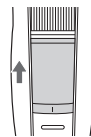

Работа от сети

Если подключить к машинке адаптер переменного тока как во время зарядки, а потом включить питание, машинкой можно пользоваться.

- Если уровень заряда аккумулятора слишком низкий, лезвия могут двигаться медленно или остановиться даже при работе от сети. В этом случае требуется поставить аккумулятор на зарядку на 3 минуты или более длительное время.
- Аккумулятор разряжается даже при работе от сети.

Снятие и установка насадок-гребней

Установка насадки-гребня

Установите насадку-гребень на корпус до щелчка.

- Если насадка-гребень установлена неправильно, во время использования она может сместиться, что приведет к чрезмерному срезанию волос.

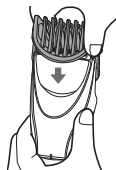

Снятие насадки-гребня

Крепко возьмитесь за корпус и снимите с него насадку-гребень.



Регулировка длины стрижки

- Убедитесь, что машинка для стрижки выключена.

Поверните поворотный переключатель и установите значение, соответствующее требуемой длине, напротив метки индикатора длины стрижки (a).

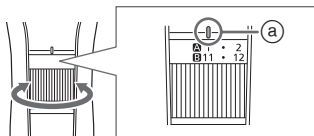

- ▶ Насадка-гребень [A]
Длина стрижки (ожидаемая):
от 1 мм до 10 мм

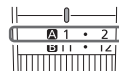

Индикатор	1	•	2	•	3	•	4	•	5	•
Длина стрижки (мм) (ожидаемая)	1	1,5	2	2,5	3	3,5	4	4,5	5	5,5

Индикатор	6	•	7	•	8	•	9	•	10
Длина стрижки (мм) (ожидаемая)	6	6,5	7	7,5	8	8,5	9	9,5	10



- ▶ Насадка-гребень [B]
ER-GC71
Длина стрижки (ожидаемая):
от 11 мм до 20 мм

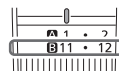

Индикатор	11	•	12	•	13	•	14	•	15	•
Длина стрижки (мм) (ожидаемая)	11	11,5	12	12,5	13	13,5	14	14,5	15	15,5

Индикатор	16	•	17	•	18	•	19	•	20
Длина стрижки (мм) (ожидаемая)	16	16,5	17	17,5	18	18,5	19	19,5	20

Примечания

- Действительная длина стрижки будет немного больше значения, указанного на насадке.
- Длина стрижки 10,5 мм недоступна.
- Машинку также можно использовать без насадки. (длина стрижки примерно 0,5 мм)

Стрижка волос

- Не пытайтесь стричь мокрые волосы. Мокрые волосы могут прилипнуть к коже или собираться пучками, что усложняет стрижку.
- Чтобы сохранить остроту лезвия, удаляйте обрезки волос после каждого использования.
- Прежде чем приступить к стрижке, расчешите волосы расческой.

Подравнивание волос возле ушей и на висках

Удерживая машинку для стрижки выключателем питания наружу, выполняйте стрижку вокруг ушей и на висках, постепенно приподнимая кончик насадки-гребня от кончиков волос.

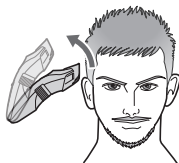

- Во время стрижки придерживайте ухо рукой.



Подравнивание волос по линии шеи и на затылке

Удерживая машинку для стрижки выключателем питания наружу, выполняйте стрижку от линии шеи до затылка, постепенно приподнимая кончик насадки-гребня от кончиков волос.

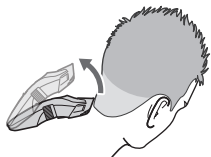

Моделирование формы бакенбардов

Без насадки-гребня

Удерживая машинку для стрижки выключателем питания вниз, поднесите лезвие к бакам под углом 90° и выполняйте стрижку бакенбардов, перемещая машинку сверху вниз.

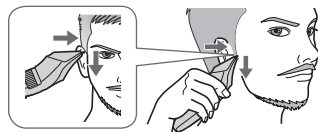

Стрижка пушистых волос по линии шеи

Без насадки-гребня

Удерживая машинку для стрижки выключателем питания вниз, поднесите лезвие к области пушистых волос под прямым углом и подстригайте, перемещая машинку для стрижки вниз вдоль поверхности кожи.

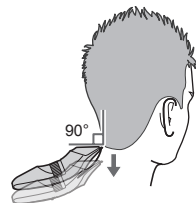

Равномерная стрижка

Удерживая машинку для стрижки выключателем питания наружу, медленно подстригайте, проводя машинкой для стрижки в различных пересекающихся направлениях, чтобы не пропустить какие-либо участки.

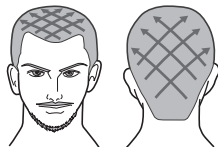

Примечания

- Для стрижки волос вокруг ваших ушей и по линии шеи рекомендуется обратиться к другому человеку.
- Если волосы слишком длинные, результат может быть неудовлетворительным. В этом случае, прежде чем использовать машинку для стрижки, укоротите волосы до длины около 2 см.

Стрижка бороды

- Не используйте с нанесенной пеной для бритья или при влажных волосах. Мокрые бороды могут прилипнуть к коже или собираться пучками, что усложняет стрижку.
- Прежде чем приступить к стрижке, расчешите усы расческой.

Равномерная стрижка

Удерживая машинку для стрижки выключателем питания наружу, поднесите лезвие к коже и выполняйте стрижку бороды, перемещая машинку для стрижки против направления роста волос.

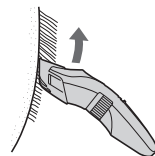

- Если борода густая, во время стрижки состриженные волосы могут собираться внутри насадки-ребра, поэтому вычищайте их после каждого использования.

Стрижка пушистых волос

Без насадки-ребра

Удерживая машинку для стрижки выключателем питания наружу, поднесите лезвие к коже и выполняйте стрижку.

- Машинка для стрижки не подстригает волосы длиной меньше 0,5 мм.

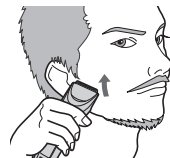

Очистка машинки для стрижки

- Каждый раз по окончании стрижки очищайте машинку для стрижки и лезвие.
(Если не проводить чистку, скорость работы машинки станет ниже и острота лезвия уменьшится.)
- Убедитесь, что машинка для стрижки выключена.

1. Отключите машинку от адаптера переменного тока.

Удаление незначительных загрязнений

2. Снимите насадку-гребень и включите машинку для стрижки.
3. Направьте поток воды в отверстие для входа воды в передней части корпуса, тщательно промойте в течение около 20 секунд, затем выключите машинку для стрижки.

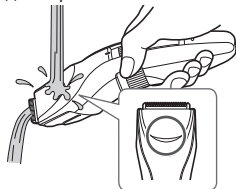

- Сполосните водой и встряхните вверх-вниз несколько раз для удаления воды.

Для удаления сильного загрязнения

2. Снимите насадку-гребень и лезвие.
3. Почистите машинку для стрижки, лезвие и насадку-гребень под струей воды.

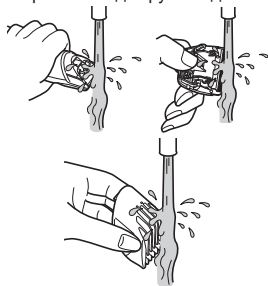

- Сполосните водой и встряхните вверх-вниз несколько раз для удаления воды.

4. Вытрите воду полотенцем и подождите, пока машинка для стрижки не высохнет естественным образом.
 - Он высохнет быстрее при снятом лезвии.
5. Смажьте лезвие маслом после высыхания. (См. стр. 28.)

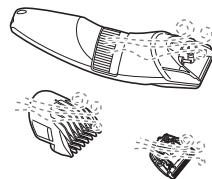

Символ, показанный слева, означает, что прибор можно мыть под проточной водопроводной водой.

Очистка с помощью щетки

- Снимите лезвие. (См. стр. 28.)

1. Очистите корпус и лезвие от состриженных волосков.

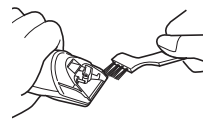

2. Удалите щеточкой все волоски с края лезвия.
3. Удалите волоски между неподвижным и рабочим лезвиями. Для этого нажмите на рычаг очистки (a), чтобы поднять рабочее лезвие.

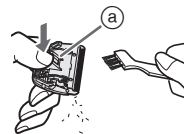

4. Смажьте лезвие маслом. (См. стр. 28.)

Смазка

- Производите смазку машинки каждый раз до и после использования.
- Убедитесь, что машинка для стрижки выключена.

1 Снимите лезвие.

2 Нанесите несколько капель смазочного масла в отмеченные места.

3 Установите лезвие на корпус, включите питание и дайте поработать приблизительно 5 секунд.

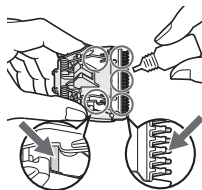

Снятие и установка лезвия

Снятие лезвия

Держите машинку для стрижки так, чтобы выключатель был сверху, надавите большим пальцем на лезвие, одновременно придерживая его другой рукой.

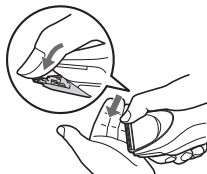

Установка лезвия

Поместите крепежный зацеп (B) в держатель лезвия (A) на машинке для стрижки и вставьте его до щелчка.

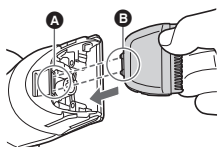

Устранение неисправностей

Выполните следующие действия.

Если проблему решить не удастся, обратитесь в магазин, где был приобретен данный прибор, или в авторизованный сервисный центр Panasonic для ремонта.

Проблема	Действия
Лезвие почищено недостаточно тщательно.	▶ Если машинка для стрижки сильно загрязнилась, снимите лезвие и промойте водой. (См. стр. 27.)
Машинка издает громкий звук.	▶ Убедитесь, что лезвие присоединено правильно.
Притупление лезвия машинки.	▶ Замените лезвия. (См. на этой стр.)
	▶ Очистите и смажьте лезвие. (См. стр. 27 и 28.)
	▶ Зарядите машинку. ▶ Или используйте с питанием от сети. (См. стр. 23.)
Машинка не работает.	▶ Непрерывно заряжайте аккумулятор в течение примерно 16 часов, чтобы регенерировать его. ▶ Непродолжительное время работы даже после полной зарядки свидетельствует об окончании срока службы аккумулятора. (Может произойти протечка жидкости из-за разрушения после завершения срока службы аккумулятора.) ▶ Обратитесь в авторизованный сервисный центр для ремонта.
Короткое время работы.	

Проблема	Действия
Аккумулятор машинки не заряжается.	<ul style="list-style-type: none"> ▶ Полностью вставьте вилку прибора в корпус и убедитесь, что индикатор зарядки (→) светится. ▶ Выполняйте зарядку при рекомендуемой температуре от 0 °C до 35 °C.
Время работы машинки составляет не более 10 минут даже после полной зарядки.	<ul style="list-style-type: none"> ▶ Замените аккумулятор в авторизованном сервисном центре.

Срок годности лезвия

Срок годности лезвия зависит от частоты и длительности использования машинки для стрижки.

Например, если машинка для стрижки используется два раза в месяц по 20 минут, срок годности лезвия составит приблизительно 2 года. Заменяйте лезвия, если несмотря на правильный уход эффективность стрижки значительно снизилась.

Срок службы батареи

Срок эксплуатации аккумулятора зависит от частоты и продолжительности использования. Если аккумулятор заряжается раз в месяц, то срок его службы составит около 3 лет. Если время работы оказывается очень коротким даже после полной зарядки, срок службы аккумулятора закончился.

Извлечение встроенного аккумулятора

Прежде чем утилизировать машинку, извлеките из нее встроенный аккумулятор.

Пожалуйста, проследите за тем, чтобы утилизация батареи была выполнена в официальном пункте приема при наличии такового. Данный рисунок предназначен для использования только при утилизации машинки для стрижки, а не для ремонта. Если разбирать машинку для стрижки самостоятельно, она перестанет быть водонепроницаемой, что может привести к неисправности.

- Отключите машинку от адаптера переменного тока.
- Переведите выключатель питания, чтобы включить прибор, и оставьте его включенным до полной разрядки аккумулятора.
- Выполните шаги с ① по ⑭, приподнимите и удалите батарею.
- Избегайте короткого замыкания между положительной и отрицательной клеммами извлеченного аккумулятора, изолируя клеммы при помощи клейкой ленты.

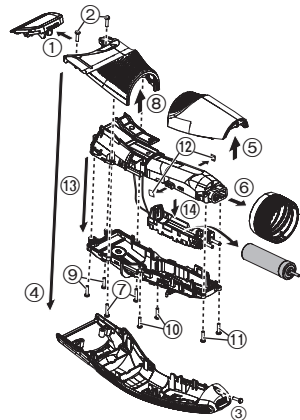

Рекомендации по охране окружающей среды и переработке отходов

В данной машинке для стрижки используется никель-металлгидридная аккумуляторная батарея.

Пожалуйста, проследите за тем, чтобы утилизация аккумулятора была выполнена в официальном пункте приема при наличии такового в Вашей стране.

Технические характеристики

Источник питания	См. табличку номиналов на адаптере сети переменного тока. (Автоматическая подстройка под сетевое напряжение)
Рабочее напряжение электродвигателя	1,2 В---
Время зарядки	Прибл. 8 часов

Данное устройство предназначено только для домашнего использования.

Установленный производителем в порядке п. 2 ст. 5 Федерального Закона РФ "О защите прав потребителей" срок службы для данного изделия равен 7 годам с даты производства при условии, что изделие используется в строгом соответствии с настоящей инструкцией по эксплуатации и применимыми техническими стандартами.



Панасоник Корпорэйшн
1006, Кадома, Осака 571-8501, Япония

Сделано в Китае

Примечание:

Дата изготовления устройства (год, месяц) указана на обратной стороне в виде номера.

Номер: X X XXXXX

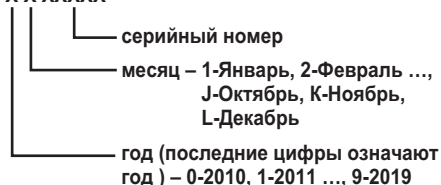

Примечание:

Дата изготовления устройства (год, месяц, день) указана на обратной стороне адаптера переменного тока.

Номер: XX XX XX Z

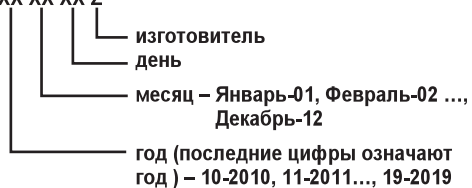

Panasonic Corporation
<http://www.panasonic.com>
© Panasonic Corporation 2016

McGrp.Ru



Сайт техники и электроники

Наш сайт McGrp.Ru при этом не является просто хранилищем [инструкций по эксплуатации](#), это живое сообщество людей. Они общаются на форуме, задают вопросы о способах и особенностях использования техники. На все вопросы очень быстро находят ответы от таких же посетителей сайта, экспертов или администраторов. Вопрос можно задать как на форуме, так и в специальной форме на странице, где описывается интересующая вас техника.