

Panasonic®

Operating Instructions
Инструкция по эксплуатации
Інструкція з експлуатації
Пайдалану нұсқаулары

(Household) Rechargeable Shaver

(Бытового назначения) Электробритва с возможностью работы от аккумулятора
(Побутового призначення) Бритва з можливістю роботи від акумулятора
(Тұрмыстық) Акумулятормен жұмыс істеу мүмкіндігі бар электр ұстара

Model No.
Модель № ES6003/ES6002
Модель №
Үлгі №

English	2
Русский	7
Українська	13
Қазақша	19

Before operating this unit, please read these instructions completely and save them for future use.

Прежде чем использовать этот прибор, внимательно прочитайте данную инструкцию и сохраните её для дальнейшего использования.

Перш ніж починати користуватись цим приладом, уважно прочитайте дані інструкції та збережіть їх для подальшого використання.

Осы құралды пайдаланар алдында осы нұсқауларды мұқият оқып шығыңыз және оларды болашақта қолдануға сақтап қойыңыз.

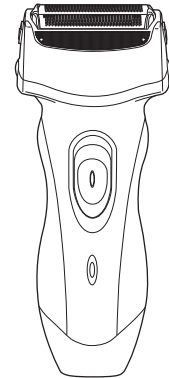

Important

► Before use

This WET/DRY shaver can be used for wet shaving with shaving lather or for dry shaving. You can use this watertight shaver in the shower and clean it in water. The following is the symbol of Wet shaver. The symbol means that the hand-held part may be used in a bath or shower.



Treat yourself to wet lather shaves for at least three weeks and notice the difference. Your Panasonic WET/DRY shaver requires a little time to get used to because your skin and beard need about a month to adjust to any new shaving method.

► Using the shaver

Caution - The outer foil is very thin and can be damaged if not used correctly. Check that the foil is not damaged before using the shaver. Do not use the shaver if the foil etc. is damaged as you will cut your skin.

► Charging the shaver

Do not use any power cord or AC adaptor other than one specifically designed for this model (RE7-38). Plug in the adaptor into a household outlet where there is no moisture and handle it with dry hands. The shaver may become warm during use and charging. However, this is not a malfunction. Do not charge the shaver where it will be exposed to direct sunlight or other heat sources. Hold the adaptor when disconnecting it from the household outlet. If you tug on the power cord, you may damage it. The supply cord cannot be replaced. If the cord is damaged, the appliance should be scrapped.

Adequate ambient temperature for charging is 0 - 35 °C.

► Cleaning the shaver

Warning - Disconnect the power cord from the shaver before cleaning it to prevent electric shock.

Keep both the inner blades inserted. If only one of the inner blades is inserted, the shaver may be damaged. If you clean the shaver with water, do not use salt water or hot water. Do not soak the shaver in water for a long period of time. Wipe it with a cloth dampened with soapy water. Do not use thinner, benzine or alcohol.

► Storing the shaver

Disconnect the power cord when storing the shaver. Do not bend the power cord or wrap it around the shaver. This appliance is not intended for use by persons (including children) with reduced physical, sensory or mental capabilities, or lack of experience and knowledge, unless they have been given supervision or instruction concerning use of the appliance by a person responsible for their safety. Children should be supervised to ensure that they do not play with the appliance. Keep these operating instructions in a safe place.

SPECIFICATIONS

Power source: See the name plate on the product.

Charging time: Approx. 8 hours

This product is intended for household use only.

Parts identification

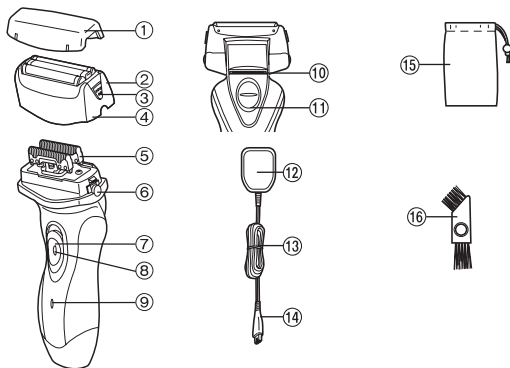

- ① Protective cap
- ② System outer foil
- ③ System outer foil release buttons
- ④ Foil frame
- ⑤ Inner blades
- ⑥ Foil frame release buttons
- ⑦ OFF/ON switch
- ⑧ Switch lock button
- ⑨ Charge indicator lamp
- ⑩ Trimmer
- ⑪ Trimmer handle
- ⑫ Adaptor (RE7-38)
- ⑬ Power cord
- ⑭ Appliance plug
- ⑮ Pouch
- ⑯ Cleaning brush

Charge

Charging

You can fully charge the shaver in 12 hours if it seems to be losing speed. A full charge will supply enough power for approx. 14 shaves (3 minutes per shave for a normal beard). Even if not fully charged, an 8-hour charge will supply enough power for about 10 shaves.

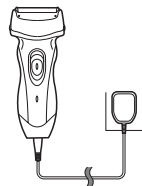

- 1** Insert the appliance plug into the shaver.
- 2** Plug in the adaptor into a household outlet.

- You cannot operate the shaver while charging.
- A special plug adaptor may be required in some areas.

About the lamp

While charging



Glows red.

After charging is completed



The charge indicator lamp glows and stays on until the adaptor is disconnected from a household outlet.

Shave

Using the shaver

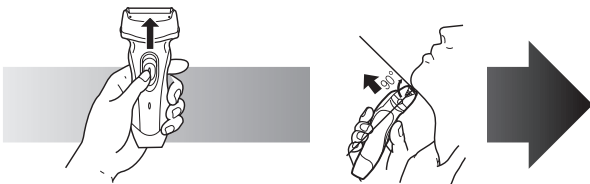

- 1** Depress the switch lock button and slide the OFF/ON switch upwards.
- 2** Hold the shaver as illustrated above and shave.

- Start out shaving by applying gentle pressure to your face. Stretch your skin with your free hand and move the shaver back and forth in the direction of your beard. You may gently increase the amount of pressure as your skin becomes accustomed to this shaver. Applying excessive pressure does not provide a closer shave.

► Using the trimmer

Slide the trimmer handle up. Place at a right angle to your skin and move downwards to trim your sideburns.



Clean

Cleaning



1. Disconnect the power cord from the shaver.
2. Apply some hand soap to the outer foil.
3. Turn the shaver on and then pour some water over the outer foil.
4. Turn the shaver off after 10-20 seconds.

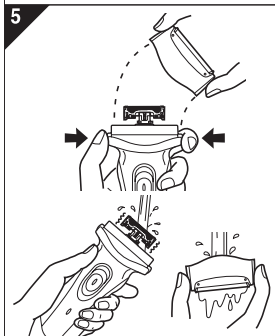

5. Remove the foil frame and clean it with running water.
6. Wipe off any drops of water with a dry cloth.
7. Remove the system outer foil and the foil frame to allow them to dry completely.

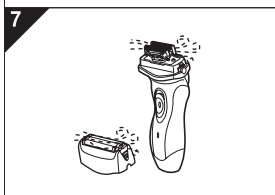

Replacing the system outer foil and the inner blades

system outer foil	once every year
inner blade	once every two years

► Replacing the system outer foil

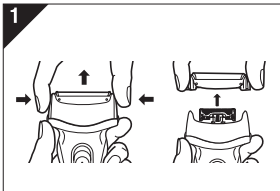

1. Press the system outer foil release buttons and lift upwards as illustrated.
2. Insert the foil frame by pushing it downwards until it clicks.

► Replacing the inner blades

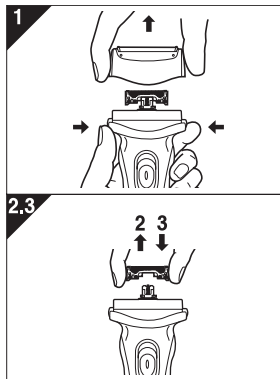

1. Press the foil frame release buttons and lift upwards as illustrated.
2. Remove the inner blades one at a time as illustrated.
 - Do not touch the edges (metal parts) of the inner blades to prevent injury to your hand.
3. Insert the inner blades one at a time until they click as illustrated.

Cleaning with the brush

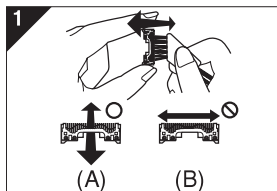

1. Clean the inner blades using the short brush by moving it in direction (A).
Clean the system outer foil, the shaver body and the trimmer using the long brush.
 - Do not move the short brush in direction (B) as it will damage the inner blades and affect their sharpness.
 - Do not use the short brush to clean the outer foils.

Removing the built-in rechargeable batteries

English

Remove the built-in rechargeable batteries before disposing of the shaver. Please make sure that the batteries are disposed of at an officially designated location if there is one. Do not dismantle or replace the batteries so that you can use the shaver again. This could cause fire or an electric shock. Replace them at an authorized service center.

- Disconnect the power cord from the shaver when removing the batteries.
- Perform steps ① to ⑧ and lift the batteries, and then remove them.

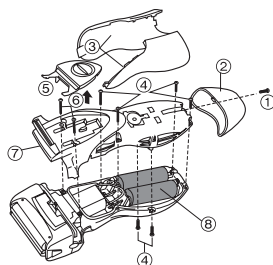

For environmental protection and recycling of materials

This shaver contains Nickel-Metal Hydride batteries.
Please make sure that the batteries are disposed of at an officially assigned location, if there is one in your country.

Важная информация

► Перед началом эксплуатации

Данная электробритва может использоваться как для сухого бритья, так и для влажного бритья с пеной. Бритвой можно пользоваться в душе, после бритья ее необходимо промыть водой. Знак, приведенный ниже, представляет собой символ влажного бритья. Он означает, что ручная часть данного бритвенного станка может использоваться в ванной или в душе.



Попробуйте использовать влажное бритье с применением пены в течение не менее трех недель и вы заметите, насколько лучше вы стали выглядеть. Потребуется некоторое время для того, чтобы привыкнуть к бритве Панасоник для влажного/сухого бритья, поскольку вашей коже и волосяному покрову всегда требуется приблизительно один месяц, чтобы привыкнуть к любому новому методу бритья.

► Как пользоваться бритвой

Внимание - Сетка - очень тонкая металлическая деталь, которая может быть повреждена при неправильном использовании бритвы. Перед началом бритья убедитесь, что сетка не повреждена. Если она повреждена, бритвой пользоваться нельзя, так как при этом можно порезаться.

► Зарядка бритвы

Используйте только шнур питания и адаптер, специально разработанные для данной модели (RE7-38). Вставьте адаптер в бытовую розетку. Убедитесь в отсутствии влаги и не прикасайтесь к нему мокрыми руками. Во время зарядки бритва может нагреваться. Это не является признаком неисправности. Не заряжайте бритву в месте воздействия прямых солнечных лучей, а также возле других источников тепла. При извлечении из розетки

питания корпус адаптера необходимо держать в руке. Резко не тяните за шнур питания, так как при этом вы можете повредить его. Шнур питания не подлежит замене. Если шнур поврежден, прибор необходимо утилизировать.

Мы рекомендуем выполнять зарядку при температуре 0 - 35 °С.

► Очистка бритвы

Предупреждение - Перед началом очистки бритвы отсоедините от нее шнур питания, чтобы избежать удара электрическим током. Оба внутренних лезвия должны быть вставлены в бритву. Если вставлено только одно лезвие, можно повредить бритву. При очистке бритвы водой не используйте соленую или горячую воду. Не оставляйте бритву в воде на долгое время. Очистка бритвы выполняется куском мягкой ткани, смоченным в мыльной воде. Не применяйте растворитель, бензин или спирт.

► Хранение бритвы

Отсоедините шнур питания. Не перегибайте шнур и не наматывайте его на бритву. Этот прибор не предназначен для использования людьми (включая детей) с ограниченными физическими, сенсорными или умственными способностями или лицами без соответствующих знаний и опыта. Использование прибора такими людьми допускается только под наблюдением лица, отвечающего за их безопасность. Необходимо следить, чтобы дети не играли с прибором. Храните эту инструкцию по эксплуатации в безопасном месте.

СПЕЦИФИКАЦИИ

Источник питания: См. табличку номиналов на изделии.

Время зарядки: Прибл. 8 часов

Данное устройство предназначено только для домашнего использования.

Детали электробритвы

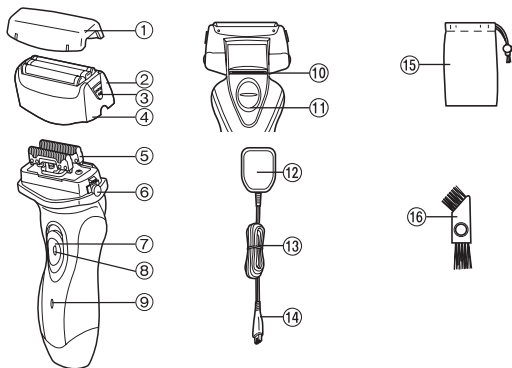

- | | |
|---|----------------------------|
| ① Защитная крышка | ⑨ Индикатор режима зарядки |
| ② Сеточная система | ⑩ Триммер |
| ③ Кнопки для снятия сеток | ⑪ Переключатель триммера |
| ④ Рамка для крепления сеток | ⑫ Адаптер (RE7-38) |
| ⑤ Внутренние лезвия | ⑬ Шнур электропитания |
| ⑥ Кнопки для снятия бритвенной головки | ⑭ Вилка прибора |
| ⑦ Выключатель | ⑮ Чехол |
| ⑧ Кнопка блокировки от случайного включения | ⑯ Чистящая щеточка |

Русский

Зарядка

Если вам покажется, что бритва теряет скорость, полную зарядку бритвы можно осуществить за 12 часов. Полная зарядка обеспечит достаточную энергию приблизительно для 14 сеансов бритья (3 минуты на бритье при нормальном волосяном покрове). Даже если бритва не будет заряжена полностью, 8-часовая зарядка обеспечит достаточно мощности примерно для 10 сеансов бритья.

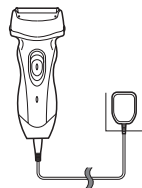

- 1 Вставьте шнур питания в бритву.
- 2 Вставьте адаптер в розетку электрической сети.

- Вы не сможете использовать бритву во время зарядки.
- В некоторых регионах необходимо использовать переходную штепсельную розетку.

Индикатор зарядки

В процессе зарядки



Горит красный огонёк индикатора.

После завершения зарядки



Индикатор режима зарядки засветится и будет гореть, пока адаптер не будет выключен из розетки.

Бритва

Как пользоваться бритвой

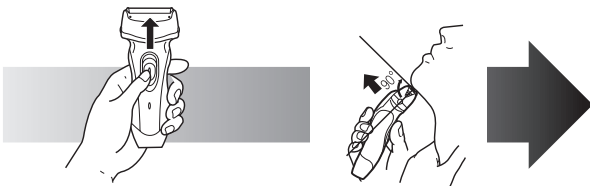

1 Нажимая на кнопку-блокиратор на выключателе, передвиньте его вверх.

2 В процессе бритья держите бритву, как показано на рисунке выше.

• Начните бритье, слегка надавливая бритвой на кожу лица. Натягивая кожу свободной рукой, перемещайте бритву возвратно-поступательными движениями по направлению роста волос. При привыкании кожи лица к такому способу бритья можно немного увеличить давление бритвы. Чрезмерное давление бритвы не повышает качество бритья.

► **Использование триммера**
Продвиньте переключатель триммера вверх. Удерживая триммер под прямым углом к коже, движениями сверху вниз подровняйте волосы на висках.



Чистка

Очистка



1. Отсоедините шнур электропитания от бритвы.
2. Нанесите немного мыла на сетку.
3. Включите бритву и полейте немного воды на сетку.
4. Отключите бритву через 10-20 секунд.

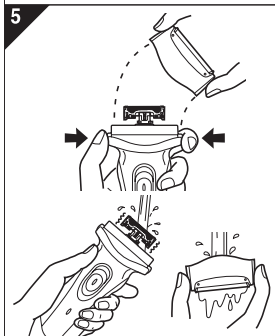

5. Снимите бритвенную головку и промойте ее под струей воды.
6. Вытрите оставшиеся капли воды сухой тканью.
7. Снимите сетку и бритвенную головку, чтобы дать им полностью просохнуть.

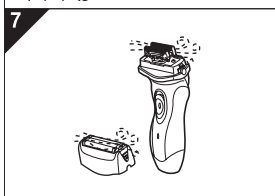

Замена сетки и внутренних лезвий

Сетка	Ежегодно
Внутреннее лезвие	Один раз в два года

► Замена сеток

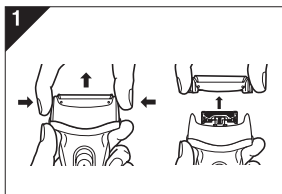

1. Нажмите кнопки для снятия сеток и поднимите сетки вверх, как показано.
2. Вставьте рамку для крепления сеток, нажав, пока не услышите характерный щелчок.

► Замена внутренних лезвий

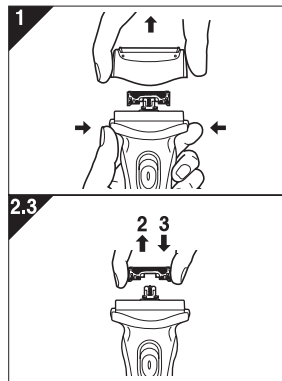

1. Нажмите кнопки для снятия бритвенной головки и поднимите ее, как показано.
2. Отсоедините внутренние лезвия по одному, как показано на рисунке.
 - Не касайтесь краев (металлических частей) внутренних лезвий, чтобы не порезать руки.
3. Вставляйте новые внутренние лезвия по одному до щелчка, как показано на рисунке.

Очистка с помощью щетки

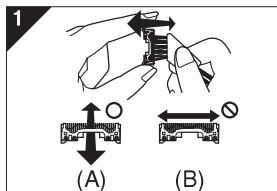

1. Очистка внутренних лезвий выполняется движением короткой щеточки в указанном направлении (А). Очистка сетки, корпуса бритвенного станка и триммера выполняется с помощью длинной щетки.
 - Не двигайте короткой щеткой в направлении (В), так как это может повредить внутренние лезвия и уменьшить их остроту.
 - Не пользуйтесь короткой щеткой для очистки сетки.

Извлечение встроенных аккумуляторов

Перед утилизацией бритвенного станка удалите из него аккумуляторные батареи. Пожалуйста, проследите за тем, чтобы утилизация батарей была выполнена в официальном пункте приема при наличии такового. Не разбирайте и не заменяйте аккумуляторные батареи самостоятельно для последующего использования бритвы. Это может привести к возгоранию или поражению электрическим током. Замените батареи в авторизованном сервис-центре.

- Отключите шнур электропитания от бритвы при удалении батарей.
- Выполните шаги с ① по ⑧, приподнимите и удалите батареи.

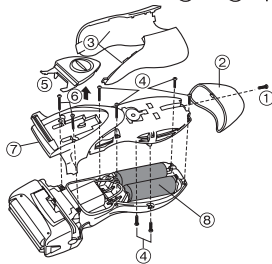

Рекомендации по охране окружающей среды и переработке отходов

В данной бритве используются никель-металлогидридные аккумуляторы.

Пожалуйста, проследите за тем, чтобы утилизация батарей была выполнена в официальном пункте приема при наличии такового в Вашей стране.

Установленный производителем в порядке п. 2 ст. 5 Федерального Закона РФ «О защите прав потребителей» срок службы для данного изделия равен 7 годам с даты производства при условии, что изделие используется в строгом соответствии с настоящей инструкцией по эксплуатации и применимыми техническими стандартами.



Этот прибор предназначен только для домашнего использования.

Панасоник Корпорэйшн
1006, Кадома, Осака 571-8501, Япония

Сделано в Китае

Примечание:

Дата изготовления устройства (год, месяц) указана на обратной стороне в виде номера.

Номер: X X XXXXX

серийный номер

месяц – 1-Январь, 2-Февраль ...,
J-Октябрь, K-Ноябрь,
L-Декабрь

год (последние цифры означают
год) – 0-2010, 1-2011 ..., 9-2019

Примечание:

Дата изготовления устройства (год, месяц, день) указана на обратной стороне адаптера переменного тока.

Номер: X XX XX

день

месяц – Январь-01, Февраль-02 ...,
Декабрь-12

год (последние цифры означают
год) – 0-2010, 1-2011..., 9-2019

Русский

Информационный центр Panasonic
0-800-61-444
(Звонки со стационарных телефонов в пределах Молдовы бесплатные)

Важлива інформація

▶ Перед початком використання

Дана модель електробритви може використовуватись як для вологого, так і для сухого гоління. Ви можете використовувати дану водонепроникну електробритву в душі, а також чистити її у воді. Символ, наведений нижче, позначає електробритву для вологого гоління. А це означає, що Ви можете використовувати електробритву, відключену від електричної розетки, у ванні та в душі.



Спробуйте використовувати вологе гоління упродовж трьох тижнів, і Ви помітите відчутну різницю. Вам буде потрібен певний час для того, щоб звикнути до електробритви Panasonic для вологого/сухого гоління, оскільки Ваша шкіра та волоссяний покрив потребує приблизно одного місяця, щоб звикнути до будь-якого нового способу гоління.

▶ Використання електробритви

Будьте обережні, адже зовнішня сітка є дуже тонкою і може легко пошкодитись внаслідок неправильного використання. Перед використанням переконайтесь, що сітка не пошкоджена. Забороняється використовувати електробритву з пошкодженою сіткою, тому що це може призвести до поранення шкіри.

▶ Зарядження електробритви

Використовуйте тільки електричний шнур та адаптер, спеціально (RE7-38). Підключайте адаптер тільки у побутову розетку сухими руками та у місці з нормальною вологістю. Під час використання та зарядження електробритва може нагріватись. Однак це не є ознакою несправності. Не заряджайте електробритву у місцях, відкритих для прямого сонячного проміння, або поблизу інших джерел тепла. Відключаючи пристрій від розетки тримайтеся за

адаптер. Не тягніть за шнур живлення, оскільки це може призвести до його пошкодження. Шнур живлення неможливо замінити. У разі пошкодження шнура, пристрій необхідно утилізувати.

Зарядження повинне відбуватись при температурі від 0 до 35 °C.

▶ Чищення електробритви

Увага - Щоб уникнути ураження електричним струмом, перед чищенням електробритви відключіть її шнур живлення від розетки. Обидва внутрішні леза повинні бути вставлені у бритву. Якщо вставлене тільки одне внутрішнє лезо, електробритва може бути пошкоджена. Для чищення електробритви водою не використовуйте солону або гарячу воду. Не занурюйте електробритву у воду на тривалий час. Протріть її тканиною, зволоженою у мильній воді. Не використовуйте для чищення розчинник, бензин або спирт.

▶ Зберігання електробритви

Перед зберіганням електробритви відключіть від неї шнур живлення. Не перегинайте шнур живлення та не намотуйте його на електробритву. Даний пристрій заборонений для використання особами (включаючи дітей) з обмеженими фізичними та розумовими здібностями, а також особами з браком досвіду, окрім як під наглядом або після інструктажу щодо використання даного пристрою, проведеного особами, відповідальними за їх безпеку. Не допускайте, щоб діти грались з даним пристроєм. Зберігайте дану інструкцію у безпечному місці.

Технічні характеристики

Джерело живлення: Див. таблицьку з номінальними характеристиками на продукті.

Час зарядження: Прибл. 8 годин

Даний виріб призначений тільки для побутового використання.

Будова електробритви

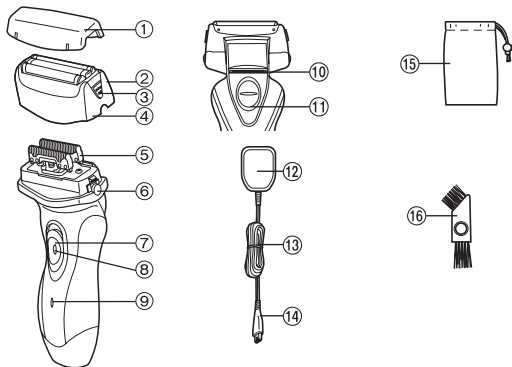

- ① Захисний ковпачок
- ② Система зовнішніх сіток
- ③ Кнопка для зняття сіток
- ④ Рамка сіток
- ⑤ Внутрішні леза
- ⑥ Кнопки фіксатора рамки сіток
- ⑦ Вимикач Вимк./Увімк.
- ⑧ Кнопка фіксації перемикача
- ⑨ Індикатор режиму зарядки
- ⑩ Триммер
- ⑪ Перемикач тримера
- ⑫ Адаптер (RE7-38)
- ⑬ Шнур живлення
- ⑭ Штекер шнура живлення
- ⑮ Чохол
- ⑯ Щітка для чищення

Українська

14

Зарядження

Як здійснювати зарядження

Якщо Вам здається, що під час роботи потужність бритви знижується занадто швидко, її можна повністю зарядити протягом 12 годин. Повністю зарядженого акумулятора вистачає у середньому на 14 голінь (3 хвилини на гоління звичайної бороди). Якщо бритва заряджалась лише протягом 8 годин, такого неповністю зарядженого акумулятора вистачить приблизно на 10 голінь.

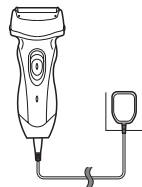

- 1** Підключіть шнур живлення до електробритви.
- 2** Підключіть адаптер до розетки.

- Ви не можете користуватись бритвою під час зарядження.
- В деяких регіонах вам може знадобитись перехідна штепсельна розетка.

Про індикацію

Під час зарядження



Світлиться червоним світлом.

Після завершення зарядження



Індикатор режиму зарядки починає світитись і горить, поки адаптер не буде відключено від розетки.

Гоління

Використання електробритви

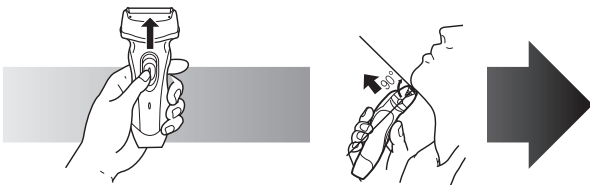

1 Натисніть кнопку фіксації вимикача та перемістіть вимикач Вимк./Увімк. вгору.

2 Розпочніть гоління, тримаючи електробритву так, як показано на малюнку вгорі.

• Розпочніть гоління, злегка притискаючи електробритву до обличчя. Натягніть шкіру обличчя вільною рукою та переміщуйте електробритву зворотно-поступальними рухами у напрямку заростання волосся. Коли шкіра обличчя звикне до даної електробритви, Ви можете злегка збільшити натиск на неї. Надмірне натискання бритви не забезпечує чистішого гоління.

► Використання тримера

Перемістіть перемикач тримера вгору. Розташуйте тример електробритви під правильним кутом до шкіри обличчя, щоб підрізати бачки.



Чищення

Чищення

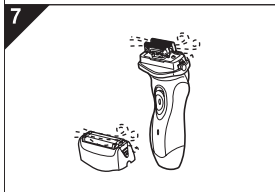
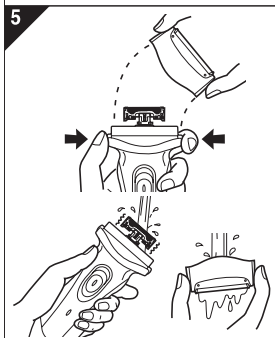

1. Відключіть від електробритви шнур живлення.
2. Змастіть милом зовнішню сітку.
3. Увімкніть електробритву, а тоді капніть трішки води на зовнішню сітку.
4. Через 10-20 секунд вимкніть електробритву.
5. Вийміть рамку сітки та почистіть її під проточною водою.
6. Витріть ретельно її від води сухою тканиною.
7. Вийміть систему зовнішніх сіток та рамку сіток, щоб добре просушити їх.

Заміна системи зовнішніх сіток та внутрішніх лез

система зовнішніх сіток	один раз на рік
внутрішні леза	один раз на два роки

▶ Заміна системи зовнішніх сіток.

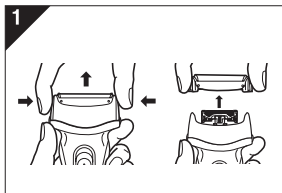

1. Натисніть кнопки для зняття сіток та підніміть сітки вгору, як показано.
2. Вставте рамку сіток, натиснувши, доки не почуєте характерне клацання.

▶ Заміна внутрішніх лез

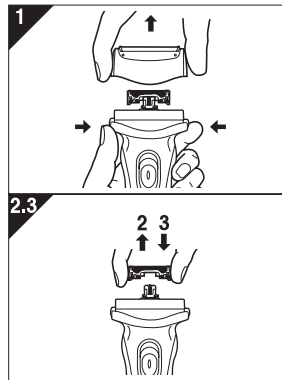

1. Натисніть кнопки фіксатора рамки сіток та підніміть рамку сіток, як показано.
2. Виймайте внутрішні леза поодинці як показано на малюнку.
 - Щоб уникнути порізів, не торкайтесь до країв (металевих частин) внутрішніх лез.
3. Вставляйте внутрішні леза поодинці до звуку клацання як показано на малюнку.

Чищення за допомогою щітки

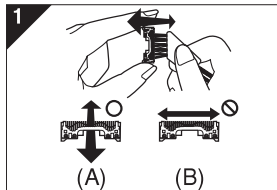

1. Очистіть внутрішні леза за допомогою короткої щітки, переміщуючи її в напрямку (А). Очистіть систему зовнішніх сіток, корпус електробритви та тример за допомогою довгої щітки.
 - Не переміщуйте коротку щітку в напрямку (В), оскільки це може пошкодити внутрішні леза та зменшити їх гостроту.
 - Не використовуйте коротку щітку для чищення зовнішніх сіток.

Виймання вбудованого акумулятора

- Вийміть вбудований акумулятор перед утилізацією електробритви. Будь ласка, утилізуйте акумулятор у спеціально призначених для цього місцях, якщо вони передбачені. Забороняється розбирати або замінювати акумулятор, щоб знову використовувати з електробритвою. Це може призвести до виникнення пожежі або ураження електричним струмом. Замінюйте акумулятор тільки в авторизованому сервісному центрі.
- Перед вийманням акумулятора відключіть від електробритви шнур живлення.
 - Виконайте кроки від ① до ⑧, підніміть акумулятор, а тоді вийміть його.

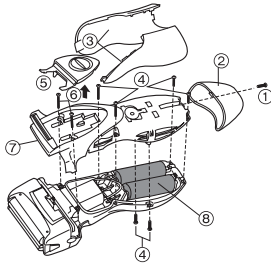

Інформація щодо захисту навколишнього середовища та переробки матеріалів

Дана електроніка живиться від нікель-металгідридних акумуляторів.

Будь ласка, утилізуйте акумулятор у спеціально призначених для цього місцях, якщо вони передбачені у Вашій країні.

Встановлений виробником термін служби (придатності) цього виробу дорівнює 7 рокам з дати виготовлення за умови, що виріб використовується у суворій відповідності щодо дійсної інструкції з експлуатації та технічних стандартів, що застосовуються до цього виробу.

Дату виготовлення зазначено на виробі.

Panasonic Corporation
1006, Kadoma, Osaka 571-8501, Japan
Панасонік Корпорейшн
1006, Кадома, Осака 571-8501, Японія

Вироблено в Китаї

Інформаційний центр Panasonic

Міжнародні дзвінки та дзвінки з Києва: +38-0-(44)-490-38-98

Безкоштовні дзвінки зі стаціонарних телефонів в межах України :

0-800-309-880



Примітка:

Дату виготовлення (рік, місяць) ви можете визначити за номером, що знаходиться на виробі.

Номер: X X XXXXX

серійний номер

місяць -- 1 – Січень, 2 – Лютий ... ,

J – Жовтень, K -- Листопад,

L – Грудень

рік (остання цифра номера року) –

0 – 2010 , 1 – 2011 ... ,

9 – 2019

Декларація про Відповідність
Вимогам Технічного Регламенту Обмеження
Використання деяких Небезпечних Речовин в
електричному та електронному обладнанні
(затвердженого Постановою №1057 Кабінету Міністрів України)

Виріб відповідає вимогам Технічного Регламенту
Обмеження Використання деяких Небезпечних Речовин
в електричному та електронному обладнанні (ТР ОВНР).

Вміст небезпечних речовин у випадках, не обумовлених
в Додатку №2 ТР ОВНР, :

1. свинець(Pb) – не перевищує 0,1% ваги речовини або в концентрації до 1000 частин на мільйон;
2. кадмій (Cd)– не перевищує 0,01% ваги речовини або в концентрації до 100 частин на мільйон;
3. ртуть(Hg) – не перевищує 0,1% ваги речовини або в концентрації до 1000 частин на мільйон;
4. шестивалентний хром (Cr^{6+}) – не перевищує 0,1% ваги речовини або в концентрації до 1000 частин на мільйон;
5. полібромбіфеноли (PBВ) – не перевищує 0,1% ваги речовини або в концентрації до 1000 частин на мільйон;
6. полібромдефенілові ефіри (PBDE) – не перевищує 0,1% ваги речовини або в концентрації до 1000 частин на мільйон.

Українська

Маңызды ақпарат

► Қолдану алдында

Осы ЫЛҒАЛ/ ҚҰРҒАҚ ұстара қырыну көбігін пайдаланып ылғал қырынуға немесе құрғақ қырынуға мүмкіндік береді. Бұл су өтпейтін ұстараны душта қолдануға және қырынып болған соң сумен шайып тазалауға болады. Төменде көрсетілген белгі Ылғал қырынуды білдіреді. Бұл белгі қолмен ұстайтын бөлігін ванна бөлмесінде немесе душта қолдануға болатынын білдіреді.



Кемінде үш апта бойы арнайы көбік қолданып ылғал қырынуды пайдалансаңыз, өзіңіз айтарлықтай жақсы көрінетіңізді байқайсыз. Сіздің Панасоник ЫЛҒАЛ/ ҚҰРҒАҚ ұстараға үйренуге біраз уақыт талап етеді, себебі сіздің теріңіз бен сақалыңыз қырынудың жаңа әдісіне үйренуіне шамамен бір ай уақыт керек қылады.

► Ұстараны қолдану

Алдын ала ескерту - Сыртқы қалпақша өте жұқа және де дұрыс қолданбаған жағдайда бұзылуы мүмкін. Қалпақша бұзылған жағдайда ұстараны пайдаланбаған жөн болар, өйткені ол сіздің теріңізді кесіп кетуі мүмкін.

► Ұстараны қуаттау

Кез келген тоқ желісін немесе айнымалы ток адаптерін пайдаланбаған жөн, арнайы осы үлгісіне жобаланған моделді (RE7-38) қолданыңыз. Адаптерді тұрмыстық тоқ желісіне қосқанда ылғалдық жоқтықты ескере отырыңыз және де ұстараны ұстаған кезде қолыңыз құрғақ болғаны жөн. Ұстара қолдану және қуаттау кезінде қызуы мүмкін. Соған қарамастан бұл жағдай бұзылыс деп есептелмейді. Тікелей күн сәулесі немесе басқа да жылу көздеріне жақын жерлерде ұстараны зарядтамаңыз. Адаптерді тоқ желісінен алған кезде, оны қолда ұстап тұрған жөн. Тоқ желісінен айырған кезде, сым желісін тартпаңыз, себебі ол бұзылуы мүмкін. Сым

желісін ауыстыруға келмейді. Сым желісі ауыстыруға жатпайды. Егер сым желісі бұзылған жағдайда, құрал жоюлы қажет. Зарядтауға арналған дәл орташа қызым 0-35 °С.

► Ұстараны тазалау

Ескерту - Электрикалық талықсытпаны болдырмау үшін, тазалау алдында ұстараны тоқ желісінен ажыратыңыз. Ішкі жүздің екеуі де ұстараға орнатылуы тиіс. Егер ішкі жүздің біреуі ғана салынған болса, ұстара бұзулуы мүмкін. Ұстараны сумен тазалаған жағдайда тұзды суды немесе ыстық суды пайдаланбаған жөн. Ұстараны су ішінде ұзақ уақытқа қалдырмаңыз. Сабынды суға батырылған шүберекпен сүртіп алыңыз. Еріткішті, бензин немесе спиртті пайдалануға болмайды.

► Ұстараны сақтау

Қуаттау сымын ажыратыңыз. Сымды бүкпеңіз ері оны ұстараға орамаңыз. Осы құрал денелік, сенсорлық, ақыл-ой қабілеттері кем адамдарға (оның ішінде балаларға да) немесе тиісті білім мен тәжірибесі жоқ адамдарға арналмаған. Балалар құралмен ойнамағанын байқап жүру керек. Осы қолдану жөніндегі нұсқауды қауіпсіз жерде сақтаңыз.

ТЕХНИКАЛЫҚ ШАРТТАР

Қуат көзі: Атау жазылған тақта өнімде орналасқан.

Қуаттау уақыты: Шамамен 8 сағат

Бұл құрал тұрмыстық жағдайда пайдалануға ғана арналған.

Бөлшектері

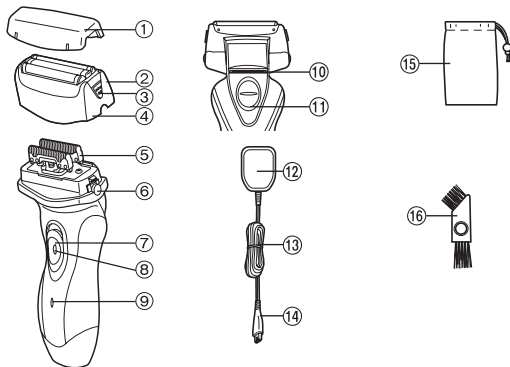

- ① Қорғаныш қалпақша
- ② Сыртқы қақпақша жүйесі
- ③ Сыртқы қақпақшаларды алуға арналған тимелі ағытқыштар
- ④ Қақпақша қорабы
- ⑤ Ішкі жүздер
- ⑥ Қақпақша қорабын алуға арналған тимелі ағытқыштар
- ⑦ АЙЫРЫП- ҚОСҚЫШ түймелері
- ⑧ Айырып-қосқыштың құбылмалылығын ауыстыруға арналған түйме
- ⑨ Зарядталу деңгейін көрсететін шам
- ⑩ Тегістеуіш
- ⑪ Тегістеуіш тұтқасы
- ⑫ Адаптер (RE7-38)
- ⑬ Электр сым желісі
- ⑭ Құрылғы айыры
- ⑮ Сөмке
- ⑯ Тазалау щеткасы

Қуаттау

Зарядтану

Егер ұстара жылдамдығы төменделсе, оны 12 сағат ішінде толы қуаттау мүмкін.

Толық қуаттануы шамамен 14 қырыну үшін жеткілікті қуат береді (қалыпты сақал үшін 3 минут).

Ұстара толы қуатталмаған болса-да, 8 сағаттық зарядтану 10 қырыну үшін жетерлі қуат береді.

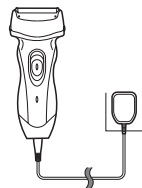

- 1** Құрылғы айырын ұстараның ішіне салыңыз.
- 2** Адаптерді электр жүйесі розеткасына қосыңыз.

- Зарядтау барысында ұстараны қолдану мүмкін емес.
- Кейбір елдерде арнайы ашасы бар адаптер талап етілуі мүмкін.

Қуаттану көрсеткіші

Қуаттану кезінде



Қызыл шам жанады.

Зарядталу аяқталғаннан кейін



Зарядталу деңгейін көрсететін шам адаптер үйдегі электр розеткасынан ажыратылғанша жанады.

Қырыну

Ұстараны қолдану

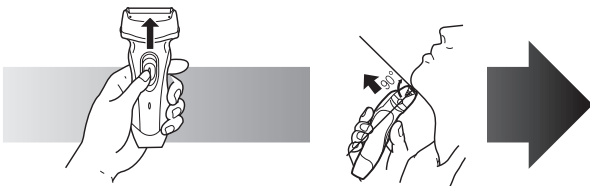

1 Айырып-қосқыштың құбылмалылығын ауыстыруға арналған түймені басып, **АЙЫРЫП-ҚОСҚЫШ** түймесін алға қарай жылжытыңыз.

• Жайлап бетіңізге жақындатып қырынуды бастаңыз. Теріңізді бос қолыңызбен керіп қойыңыз да, сақалыңыздың өсу бағытына қарай ұстараны алға және артқа қозғалтыңыз. Теріңіз ұстараға әдеттенгеннен кейін, ұстараны теріге басу қысымын арттыруға болады. Ұстараны асыра басып пайдалану, қырыну сапасын арттырмайды.

2 Қырыну кезінде ұстараны жоғарыдағы суретте көрсетілгендей ұстаңыз.

► Тегістеуішті қолдану

Тегістеуіш айырып-қосқышын жоғары қарай жылжытыңыз. Ұстараны теріңізге қарай тік бұрышта орнатып, жоғары-төмен қозғалту арқылы самайыңыздағы шашыңызды тегістеңіз.



Тазалау

Тазарту



1. Электр сым желісін ұстарадан ажыратыңыз.
2. Сыртқы қақпақшаны тазалау үшін қол жууға арналған сабынды қолданыңыз.
3. Ұстараны қосып, одан кейін сыртқы қақпақшасына біраз су құйыңыз.

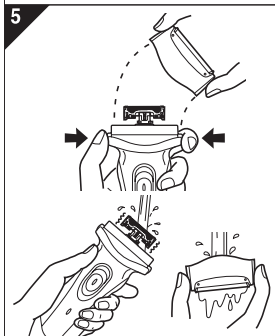

4. 10-20 секундтан кейін ұстараны сөндіріңіз.
5. Қақпақша қорабын ажыратыңыз және оны ағын су астында тазалаңыз.
6. Қалған су тамшыларын құрғақ шүберекпен сүртіп алыңыз.
7. Сыртқы қақпақша жүйесін және қақпақша қорабын алып тастаңыз және оларды толығымен құрғатыңыз.

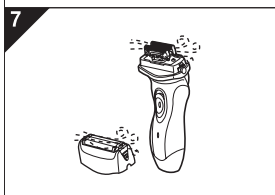

Сыртқы қақпақша жүйесін және ішкі жүздерді ауыстыру

Сыртқы қақпақша жүйесі	Жылына бір рет
Ішкі жүз	Екі жылда бір рет

► Жүйенің сыртқы қақпақшасын ауыстыру

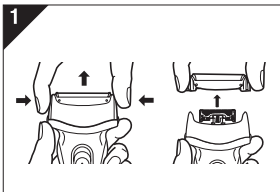

1. Сыртқы қақпақшаларды алуға арналған тимелі ағытқыштарын басыңыз және суретте көрсетілгендей қақпақшаны жоғары қарай көтеріңіз.
2. Қақпақша қорабын шертпе естілгенше төмен қарай итеріңіз.

► Ішкі жүздерді ауыстыру

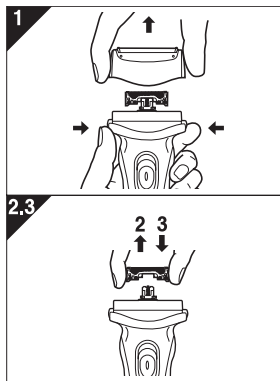

1. Қақпақша қорабын алуға арналған тимелі ағытқыштарын басыңыз және суретте көрсетілгендей қорапты жоғары қарай көтеріңіз.
2. Суретте көрсетілгендей ішкі жүздерді бір-бірден алып тастау керек.
 - Қолыңызды жарақаттан сақтап қалу үшін ішкі жүздердің иектеріне (метал бөлшектеріне) тименіңіз.
3. Суретте көрсетілгендей, шертпе естілгенше, ішкі жүздерді бір-бірден орындарына орналастырыңыз.

Щеткамен тазалау

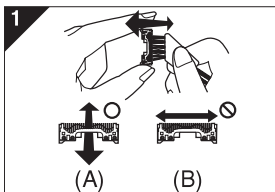

1. Қысқа щетканы пайдаланып, (А) бағытымен ішкі жүздерді тазалаңыз. Ұзын щетканы пайдаланып, сыртқы қақпақша жүйесін, ұстара қорабын және тегістеуішті тазалаңыз.
 - Қысқа щетканы (В) бағдарына қозғалтпаңыз, себебі ол ішкі жүздерді зақымдайды және өткірлігіне әсер етеді.
 - Сыртқы қақпақшаны тазалау үшін қысқа щетканы пайдалану қажет емес.

Ішіне орнатылған қайта зарядталатын батареяларды алып тастау

Ұстараны жою алдында ішіне орнатылған қайта зарядталатын батареяларды алыңыз. Батареялар арнайы тағайындалған мекенде (ондай мекен болған жағдайда) жойылғанына көз жеткізіңіз. Ұстараны қайтадан пайдалану мақсатында батареяларды өз еркіңізбен бөлшектемеңіз және ауыстырмаңыз. Ол өртке не болмаса электрикалық талықсытпаға өкелуі мүмкін. Оларды тек қана өкілетті қызмет орталығында ауыстырған жөн.

- Батареяларды алу кезінде ұстараны қуат желісінен ажырату қажет.
- 1-ден 8-дейінгі қадамдарды орындаңыз, батареяларды көтеріп, оларды құрылғыдан алып шығарыңыз.

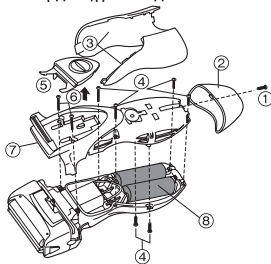

Қоршаған ортаны қорғау және қалдықтарды қайта өндіру жөніндегі ұсынымдар
Бұл ұстарада никелді металгидридті батареялар бар.
Батареялар арнайы тағайындалған мекенде ондай мекен елде болған жағдайда жойылғанына көз жеткізіңіз.

Өндірушінің белгілегеніне сәйкес, құрылғы жасалған күнінен бастап 7 жылға жарамды (егер бұл құрылғы осы барлық пайдалану нұсқауларына және техникалық стандарттарға сәйкес жұмсалатын жағдайларда ғана қолданылса)



KZ.O.02.0052

Өндірілген күні өнімде көрсетілген.

Панасоник Корпорэйшн
1006, Кадома, Осака 571-8501, Жапония

Қытайда жасалған

Ескертпе:

Құрылғының өндірілген күнін (жылы, айы) өнімнің артқы жағындағы нөмір арқылы анықтай аласыз.

Нөмірі: X X XXXXX

сериялық нөмірі

айы -- 1 -- Қаңтар, 2 – Ақпан ... ,
J – Қазан, K -- Қараша,
L – Желтоқсан

жылы (ең соңғы сандар жылдарды көрсетеді) –
0 – 2010 , 1 – 2011 ... ,
9 – 2019

Ескертпе:

Құрылғының өндірілген күнін (жылы, айы, күні) айнымалы тоқ адаптерінде жағындағы нөмір арқылы анықтай аласыз.

Нөмірі: X XX XX

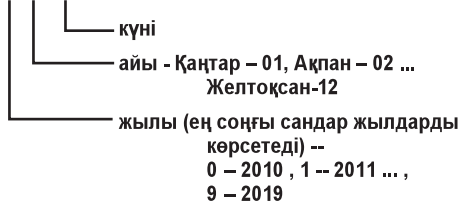

Келесі нормативті құжаттарға сай келеді:

ГОСТ 14087-88,
ГОСТ 9043-93, пп. 1.2, 2.1, 2.2, 2.12-2.15, 2.17,
ГОСТ 9357-95, пп. 4.2, 5.1.13, 5.1.17, 5.1.18, 5.4, 6.1-6.3,
ГОСТ23511-79 п.1,
СТСЭВ 4672-84, п. 1.1

Уполномоченная организация:

Филиал ООО «Панасоник Рус», Казахстан, 050050, Алматы, ул.
Сейфуллина, 284.
Тел.: +7 (727) 298 09 09

Уәкілетті ұйым:

ООО «Панасоник Рус» Филиалы, Қазақстан, 050050, Алматы қ.,
Сейфуллин көш., 284.
Тел.: +7 (727) 298 09 09



Panasonic Corporation
<http://panasonic.net/>
© Panasonic Corporation 2011-2012

© EN, RU, UA, KAZ

Printed in China
ES92006003F1520 Y1111-31112

