

REDMOND

Блинница RSM-1409

Руководство
по эксплуатации



Если вы не получили требуемое качество обслуживания в сервисе, обращайтесь в головной сервисный центр по контактным данным, указанным в условиях гарантийного обслуживания

RUS	5
UKR	12
KAZ	18

СОДЕРЖАНИЕ

МЕРЫ БЕЗОПАСНОСТИ.....	5
Технические характеристики.....	8
Комплектация.....	8
Устройство модели.....	8
I. ПЕРЕД НАЧАЛОМ ИСПОЛЬЗОВАНИЯ.....	8
II. ЭКСПЛУАТАЦИЯ ПРИБОРА.....	8
Использование.....	8
Ошибки при приготовлении и способы их устранения.....	9
III. УХОД ЗА ПРИБОРОМ.....	9
Хранение и транспортировка.....	10
IV. ПЕРЕД ОБРАЩЕНИЕМ В СЕРВИС-ЦЕНТР.....	10
V. ГАРАНТИЙНЫЕ ОБЯЗАТЕЛЬСТВА.....	10

A1

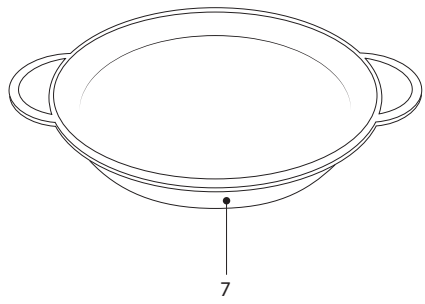
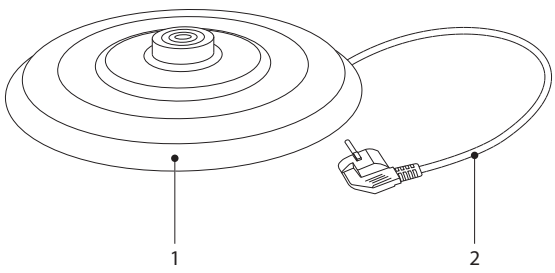
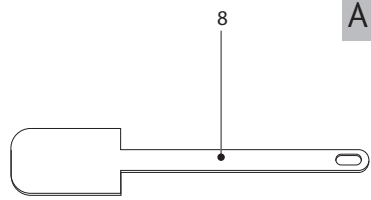
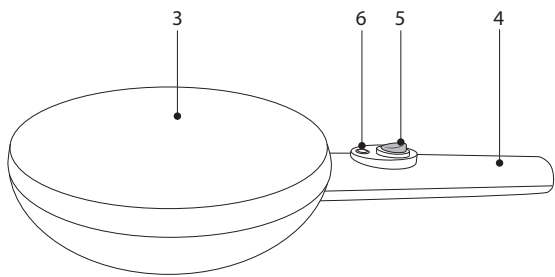

A2

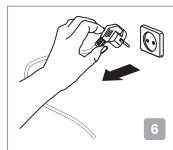
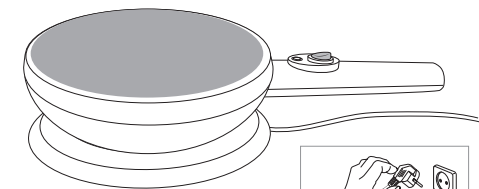
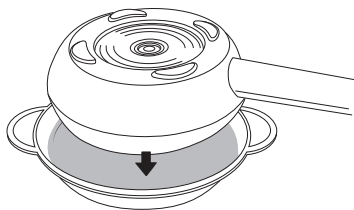
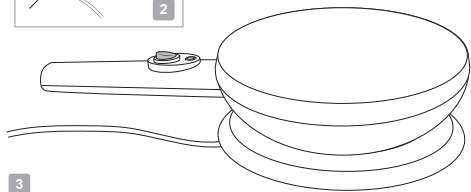
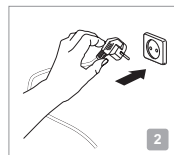
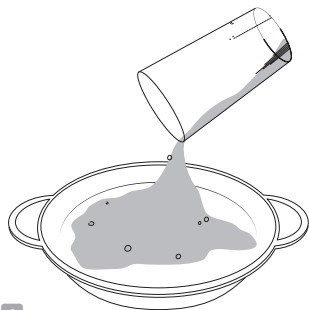

УВАЖАЕМЫЙ ПОКУПАТЕЛЬ!

Благодарим вас за то, что отдали предпочтение бытовой технике REDMOND.

REDMOND — это качество, надежность и неизменно внимательное отношение к потребностям клиентов. Надеемся, что вам понравится продукция компании и вы также будете выбирать наши изделия в будущем.

Блинница RSM-1409 — современный высокотехнологичный прибор для приготовления блинов.

Хотите узнать больше? Посетите наш сайт www.redmond.company.

Здесь вы найдете актуальную информацию о предлагаемой технике REDMOND и ожидаемых новинках, сможете получить консультацию онлайн, а также заказать продукцию REDMOND и оригинальные аксессуары к ней в нашем интернет-магазине. Служба поддержки пользователей REDMOND в России: 8-800-200-77-21 (звонок по России бесплатный).



Прежде чем использовать данное изделие, внимательно прочитайте руководство по эксплуатации и сохраните его в качестве справочника. Правильное использование прибора значительно продлит срок его службы.

Меры безопасности и инструкции, содержащиеся в данном руководстве, не охватывают все возможные ситуации, которые могут возникнуть в процессе эксплуатации прибора. При работе с устройством пользователь должен руководствоваться здравым смыслом, быть осторожным и внимательным.

МЕРЫ БЕЗОПАСНОСТИ

- Производитель не несет ответственности за повреждения, вызванные несоблюдением требований по технике безопасности и правил эксплуатации изделия.
- Данный электроприбор может применяться в квартирах, загородных домах, гостиничных номерах, бытовых помещениях магазинов, офисов или в других подобных условиях непромышленной эксплуатации. Промышленное или любое другое нецелевое использование устройства будет считаться нарушением условий надлежащей эксплуатации изделия. В этом случае производитель не несет ответственности за возможные последствия.
- Перед подключением устройства к электросети проверьте, совпадает ли ее напряжение с номинальным напряжением питания прибора (см. технические характеристики или заводскую табличку изделия).

- Используйте удлинитель, рассчитанный на потребляемую мощность прибора: несоответствие параметров может привести к короткому замыканию или возгоранию кабеля.
 - Подключайте прибор только к розеткам, имеющим заземление, – это обязательное требование защиты от поражения электрическим током. Используя удлинитель, убедитесь, что он также имеет заземление.
 - Не оставляйте работающий прибор без присмотра. Прибор не предназначен для работы с помощью внешнего таймера или отдельной системы удаленного управления.
- STOP** Во время работы прибор нагревается. Не прикасайтесь руками до металлических частей прибора, когда он подключен к электросети.
- Прибор не следует использовать вблизи или под легковоспламеняющимися материалами, например, занавесками.
 - Выключайте прибор из розетки после использования, а также во время его очистки или перемещения. Извлекайте электрошнур сухими руками, удерживая его за штепсель, а не за провод.
 - Не протягивайте шнур электропитания в дверных проемах или вблизи источников тепла. Следите за тем, чтобы электрошнур не перекручивался и не перегибался, не соприкасался с острыми предметами, углами и кромками мебели.
- ПОМНИТЕ:** случайное повреждение кабеля электропитания может привести к неполадкам, которые не соответствуют условиям гарантии, а также к поражению электротоком. При повреждении шнура питания его замену, во избежание опасности, должен производить изготовитель, сервисная служба или аналогичный квалифицированный персонал.
- Используйте прибор только по назначению. Использование прибора в целях, отличающихся от указан-

ных в данном руководстве, является нарушением правил эксплуатации.

- Разрешается использовать прибор только с подставкой, входящей в комплект прибора.
- Запрещена эксплуатация прибора на открытом воздухе: попадание влаги или посторонних предметов внутрь корпуса устройства может привести к его серьезным повреждениям.
- Перед очисткой прибора убедитесь, что он отключен от электросети и полностью остыл. Строго следуйте инструкциям по очистке прибора.

STOP

ЗАПРЕЩАЕТСЯ погружать корпус прибора в воду или помещать его под струю воды!

- Прибор не предназначен для использования лицами (включая детей) с пониженными физическими, психическими или умственными способностями или при отсутствии у них опыта или знаний, если они не находятся под контролем или не проинструктированы об использовании прибора лицом, ответ-

ственным за их безопасность. Дети должны находиться под присмотром для недопущения игры с прибором.

- Запрещены самостоятельный ремонт прибора или внесение изменений в его конструкцию. Ремонт прибора должен производиться исключительно специалистом авторизованного сервис-центра. непрофессионально выполненная работа может привести к поломке прибора, травмам и повреждению имущества.

STOP

ВНИМАНИЕ! Запрещено использование прибора при любых неисправностях.

Технические характеристики

Модель.....	RSM-1409
Мощность.....	800 Вт
Напряжение.....	220-240 В, 50 Гц
Защита от поражения электротоком.....	класс I
Материал корпуса.....	пластик
Покрытие рабочей пластины.....	антипригарное
Индикация.....	светодиодная
Диаметр рабочей пластины.....	200 мм
Габаритные размеры.....	370 × 200 × 80 мм
Вес нетто.....	0,9 кг ± 3%
Длина электрошнура.....	0,7 м

Комплектация

Блинница.....	1 шт.
Подставка с отсеком для хранения электрошнура и противоскользящими вставками.....	1 шт.
Миска для теста.....	1 шт.
Лопатка.....	1 шт.
Книга рецептов.....	1 шт.
Руководство по эксплуатации.....	1 шт.
Сервисная книжка.....	1 шт.

Производитель имеет право на внесение изменений в дизайн, комплектацию, а также в технические характеристики изделия в ходе постоянного совершенствования своей продукции без дополнительного уведомления об этих изменениях.

Устройство модели (схема А1, стр. 3)

- | | |
|----------------|---------------------|
| 1. Подставка | 3. Рабочая пластина |
| 2. Электрошнур | 4. Ручка прибора |

- | | |
|--------------------------|--------------------|
| 5. Переключатель питания | 7. Миска для теста |
| 6. Индикатор нагрева | 8. Лопатка |

I. ПЕРЕД НАЧАЛОМ ИСПОЛЬЗОВАНИЯ

Аккуратно достаньте изделие и его комплектующие из коробки. Удалите все упаковочные материалы и рекламные наклейки.



Обязательно сохраните на месте предупреждающие наклейки, наклейки-указатели (при наличии) и табличку с серийным номером изделия на его корпусе!

После транспортировки или хранения при низких температурах необходимо выдержать прибор при комнатной температуре не менее 2 часов перед включением.

Полностью размотайте электрошнур. Произведите полную очистку прибора согласно разделу «Уход за прибором».

Тщательно просушите прибор перед включением в сеть электропитания, убедитесь, что на подставке и в контактной группе не осталось влаги.

Перед использованием убедитесь в том, что внешние и видимые внутренние части прибора не имеют повреждений, сколов и других дефектов.



Перед первым использованием смажьте нагретую рабочую пластину растительным или сливочным маслом.

II. ЭКСПЛУАТАЦИЯ ПРИБОРА

Использование

1. Приготовьте тесто, налейте его в миску.
2. Установите прибор на подставку, подключите шнур питания к электросети.

3. Переведите переключатель питания в положение «I». Загорятся подсветка переключателя и индикатор нагрева. Когда прибор достигнет заданной температуры, индикатор нагрева погаснет. Прибор готов к работе.
4. Аккуратно поднимите прибор за ручку и опустите рабочую пластину в миску с тестом на 2-4 секунды. Затем переверните прибор и установите на подставку. Следуйте указаниям схемы **A2** (стр. 4).



ВНИМАНИЕ! Не наливайте тесто на прибор! Не опускайте в тесто место соединения рабочей пластины с пластиковым корпусом! Не кладите прибор в тесто!



Для достижения оптимального результата и для продления срока службы прибора снимайте его с подставки только после того, как погаснет индикатор нагрева.



Чем дольше вы удерживаете рабочую пластину блинницы в тесте, тем толще получится блинчик.

Антипригарное покрытие пластины позволяет готовить без использования масла.

5. Время приготовления определяется вашим вкусом и видом теста. Когда блинчик пропечется, переверните его, используя входящую в комплект лопатку.



Вы можете обжаривать блинчики только с одной стороны (например, для приготовления фаршированных блинов).



Не используйте металлические кухонные принадлежности – они могут повредить антипригарное покрытие рабочей пластины.

6. По окончании приготовления переведите переключатель питания в положение «0», отключите прибор от электросети, дайте ему полностью остыть и произведите его очистку согласно разделу «Уход за прибором».

Ошибки при приготовлении и способы их устранения

Проблема	Способ решения
Блины рвутся	Добавьте в тесто больше муки
Блины прилипают к рабочей пластине	Добавьте в тесто растительное масло
Блины слишком толстые	Удерживайте прибор в тесте меньшее количество времени
Блины слишком тонкие	Удерживайте прибор в тесте большее количество времени
Тесто не прилипает к рабочей пластине	Тесто слишком густое, добавьте больше жидкости



Для достижения оптимального результата рекомендуем воспользоваться прилагаемой к прибору книгой рецептов.

III. УХОД ЗА ПРИБОРОМ

Перед очисткой прибора убедитесь, что он отключен от электросети и полностью остыл. Производите очистку прибора после каждого использования.



ЗАПРЕЩАЕТСЯ помещать корпус прибора и подставку под струю воды или погружать его в воду.

ЗАПРЕЩАЕТСЯ использовать для очистки прибора любые химически агрессивные или другие вещества, не рекомендованные для применения с предметами, контактирующими с пищей.

Протирайте корпус прибора и подставку влажной мягкой тканью.

Удаляйте остатки масла и теста с рабочей поверхности при помощи бумажной салфетки, затем протирайте влажной тканью или губкой.

Миску и лопатку промывайте в проточной воде с использованием мягкого моющего средства.

Хранение и транспортировка

Перед хранением и повторной эксплуатацией очистите и полностью просушите все части прибора. Храните прибор в сухом вентилируемом месте вдали от нагревательных приборов и попадания прямых солнечных лучей.

При транспортировке и хранении запрещается подвергать прибор механическим воздействиям, которые могут привести к повреждению прибора и/или нарушению целостности упаковки.

Необходимо беречь упаковку прибора от попадания воды и других жидкостей.

IV. ПЕРЕД ОБРАЩЕНИЕМ В СЕРВИС-ЦЕНТР

Неисправность	Возможная причина	Способ устранения
Прибор не включается	Шнур электропитания не подсоединен к электросети	Подсоедините шнур питания прибора к электросети
	В электророзетке отсутствует напряжение	Подключите прибор к исправной электророзетке

Блины не получаются	Неподходящий рецепт	Обратитесь к разделу «Ошибки при приготовлении и способы их устранения». Для достижения оптимального результата рекомендуем воспользоваться прилагаемой к прибору книгой рецептов
	Допущены ошибки при приготовлении	
Во время работы появился посторонний запах	Прибор перегрелся	Сократите время непрерывной работы прибора. Увеличьте интервалы между включениями
	Прибор новый, запах исходит от защитного покрытия	Это не является неисправностью. Запах исчезнет после нескольких включений

i В случае если неисправность устранить не удалось, обратитесь в авторизованный сервисный центр.

V. ГАРАНТИЙНЫЕ ОБЯЗАТЕЛЬСТВА

На данное изделие предоставляется гарантия сроком на 12 месяцев с момента приобретения. В течение гарантийного периода изготовитель обязуется устранить путем ремонта, замены деталей или замены всего изделия любые заводские дефекты, вызванные недостаточным качеством материалов или сборки. Гарантия вступает в силу только в том случае, если дата покупки подтверждена печатью магазина и подписью продавца на оригинальном гарантийном талоне. Настоящая гарантия признается лишь в том случае, если изделие применялось в соответствии с руководством по эксплуатации, не ремонтировалось, не разбиралось и не было повреждено в результате неправильного обращения с ним, а также сохранена полная комплектность изделия. Данная гарантия не распространяется на естественный износ изделия и расходные материалы (фильтры, лампочки, антипригарные покрытия, уплотнители и т. д.).

Срок службы изделия и срок действия гарантийных обязательств на него исчисляются со дня продажи или с даты изготовления изделия (в случае, если дату продажи определить невозможно). Дату изготовления прибора можно найти в серийном номере, расположенном на идентификационной наклейке на корпусе изделия. Серийный номер состоит из 13 знаков. 6-й и 7-й знаки обозначают месяц, 8-й – год выпуска устройства.

Установленный производителем срок службы прибора составляет 3 года со дня его приобретения при условии, что эксплуатация изделия производится в соответствии с данным руководством и применимыми техническими стандартами.

Упаковку, руководство пользователя, а также сам прибор необходимо утилизировать в соответствии с местной программой по переработке отходов. Не выбрасывайте такие изделия вместе с обычным бытовым мусором.



Перш ніж використовувати даний виріб, уважно прочитайте посібник з його експлуатації і збережіть як довідник. Правильне використання приладу значно продовжить термін його служби.

Заходи безпеки та інструкції, що містяться в цьому посібнику, не охоплюють всі можливі ситуації, які можуть виникнути в процесі експлуатації приладу. Під час використання пристрою користувач повинен керуватися здоровим глуздом, бути обережним і уважним.

МІРИ БЕЗПЕКИ

- Виробник не несе відповідальності за ушкодження, викликані недотриманням вимог техніки безпеки і правил експлуатації виробу
- Даний електроприлад являє собою пристрій для застосування в побутових умовах і може застосовуватися в квартирах, замських будинках, готельних номерах, побутових приміщеннях магазинів, офісів або в інших подібних умовах непромислової експлуатації. Промислове або будь-яке інше нецільове використання пристрою буде вважатися порушенням умов належної експлуатації виробу. У цьому випадку ви-

робник не несе відповідальності за можливі наслідки.

- Перед включенням пристрою до електромережі перевірте, чи збігається її напруга з номінальною напругою живлення приладу (див. технічні характеристики або заводську табличку виробу).
- Використовуйте подовжувач, розрахований на споживану потужність приладу, – невідповідність параметрів може привести до короткого замикання або загоряння кабелю.
- Підключайте прилад тільки до розеток, що мають заземлення, – це обов'язкова вимога захисту від поразки електричним струмом. Використовуючи подовжувача, переконайтеся, що він також має заземлення.
- Не залишайте працюючий прилад без нагляду. Прибор не призначений для роботи за допомогою зовнішнього таймера або окремої системи віддаленого управління.

STOP Під час роботи металеві частини приладу нагріваються. Не торкайтеся до них руками, коли пристрій підключений до електромережі.

- Прилад не варто використовувати поблизу або під займистими матеріалами, наприклад, занавісками.
- Виключайте прилад з розетки після використання, а також під час його чищення або переміщення. Витягайте електрошнур сухими руками, утримуючи його за штепсель, а не за провід.
- Не протягайте шнур електроживлення в дверних прорізах або поблизу джерел тепла. Стежте за тим, щоб електрошнур не перекручувався і не перегинався, не стикався з гострими предметами, кутами і краями меблів.

STOP ПАМ'ЯТАЙТЕ: випадкове пошкодження кабелю електроживлення може призвести до неполадок, які не відповідають умовам гарантії, а також до ураження електричним струмом.

• Використовуйте прилад лише за призначенням. Використання приладу в цілях, що відрізняються від вказаних у даній інструкції, є порушенням правил експлуатації.

- Дозволяється використовувати прилад тільки з підставкою, що входить в комплект приладу.
- Заборонена експлуатація приладу на відкритому повітрі – попадання вологи або сторонніх предметів всередину корпусу пристрою може привести до його серйозних ушкоджень.
- Перед очищенням приладу переконайтеся, що він відключений від електромережі і цілком охолов. Суворо дотримуйтеся інструкцій з очищення приладу.

STOP ЗАБОРОНЯЄТЬСЯ занурювати корпус приладу у воду або поміщати його під струмінь води!

- Даний прилад не призначений для використання людьми (включаючи дітей), у яких є фізичні, нервові або психічні відхилення або брак досвіду і знань, за винятком випадків, коли за такими особами здій-

снюється нагляд або проводиться їхнє інструктування щодо використання даного приладу особою, що відповідає за їхню безпеку. Необхідно здійснювати нагляд за дітьми з метою недопущення їхніх ігор із приладом, його комплектуючими, а також його заводським упакованням. Очищення й обслуговування пристрою не повинні вироблятися дітьми без догляду дорослих.

- Заборонено самостійний ремонт приладу або внесення змін у його конструкцію. Усі роботи з обслуговування і ремонту повинні виконуватися авторизованим сервіс-центром. Непрофесійно виконана робота може привести до поломки приладу, травмам і ушкодженню майна.

STOP *Заборонено використання приладу за будь-яких несправностей.*

Технічні характеристики

Модель.....	RSM-1409
Потужність.....	800 Вт
Напруга	220-240 В, 50 Гц
Захист від ураження електричним струмом	клас I
Матеріал корпусу.....	пластик
Покриття робочої пластини	антипригарне
Індикація.....	світлодіодна
Діаметр робочої пластини	200 мм
Габаритні розміри	370 × 200 × 80 мм
Вага нетто.....	0,9 кг ± 3%
Довжина електрошнура	0,7 м

Комплектація

Блінниця.....	1 шт.
Підставка з відсіком для зберігання мережного шнура і протиковзкими вставками	1 шт.
Миска для тіста.....	1 шт.
Лопатка	1 шт.
Книга рецептів.....	1 шт.
Інструкція з експлуатації.....	1 шт.
Сервісна книжка.....	1 шт.

Виробник має право на внесення змін до дизайну, комплектації, а також до технічних характеристик виробу під час вдосконалення своєї продукції без додаткового повідомлення про ці зміни.

Будова приладу (схема А1, стор. 3)

- | | |
|----------------|--------------------|
| 1. Підставка | 3. Робоча пластина |
| 2. Електрошнур | 4. Ручка приладу |

5. Вимикач
6. Індикатор нагріву
7. Миска для тіста
8. Лопатка

I. ПЕРЕД ПОЧАТКОМ ВИКОРИСТАННЯ

Обережно дістаньте виріб і його комплектуючі з коробки. Видаліть усі пакувальні матеріали та рекламні наклейки.



Обов'язково збережіть на місці застережні наклейки, наклейки-показчики (за наявності) і табличку з серійним номером виробу на його корпусі!

Після транспортування або зберігання за низьких температур необхідно витримати прилад за кімнатної температури не менше ніж 2 години перед увімкненням.

Повністю розмотайте електрошнур. Корпус приладу протріть вологою тканиною. Ретельно просушіть усі елементи приладу перед увімкненням в електромережу. Переконайтеся, що на підставці і в контактній групі не залишилась волога.

Перед приготуванням переконайтеся в тому, що зовнішні й видимі внутрішні частини приладу не мають пошкоджень, сколів та інших дефектів.



Перед першим використанням змастіть нагріту робочу пластину рослинним або вершковим маслом.

II. ЕКСПЛУАТАЦІЯ ПРИЛАДУ

Використання

1. Приготуйте тісто, налейте його в миску.
2. Встановіть прилад на підставку, підключіть шнур живлення до електромережі.

3. Переведіть перемикач живлення в положення «I». Загоряться підсвічування перемикача і індикатор нагріву. Коли прилад досягне потрібної температури, індикатор нагріву загасне. Прилад готовий до роботи.
4. Акуратно підніміть прилад за ручку і опустіть робочу пластину в миску з тістом на 2-4 секунди. Потім переверніть прилад і встановіть на підставку. Дотримуйтесь вказівок схеми **A2**, (стор. 4).



УВАГА! Не наливайте тісто на прилад! Не опускайте в тісто місце з'єднання робочої пластини з пластиковим корпусом! Не кладіть прилад в тісто!



Для досягнення оптимального результату і для продовження терміну служби приладу знімайте його з підставки тільки після того, як згасне індикатор нагріву.



Чим довше ви утримуєте робочу пластину блінниці в тесті, тим товще вийде блінець.

Антипригарне покриття пластини дозволяє готувати без використання олії.

5. Час приготування визначається вашим смаком і видом тіста. Коли блінець пропечеться, переверніть його, використовуючи лопатку, що входить до комплекту.



Ви можете обсмажувати блінці тільки з одного боку (наприклад, для приготування фаршированих блінців).



Не використовуйте металеве кухонне приладдя – воно може пошкодити антипригарне покриття робочої пластини.

6. Після закінчення приготування переведіть перемикач живлення в положення «0», відключіть прилад від електромережі.

режі, дайте йому повністю охолонути і зробіть очищення згідно розділу «Догляд за приладом».

Помилки при приготуванні та способи їх усунення

Проблема	Спосіб вирішення
Блінці рвуться	Додайте в тісто більше борошна
Блінці прилипають до робочої пластини	Додайте в тісто рослинну олію
Блінці занадто товсті	Утримуйте прилад в тісті меншу кількість часу
Блінці занадто тонкі	Утримуйте прилад в тісті більшу кількість часу
Тісто не приліпає до робочої пластини	Тісто дуже густе, додайте більше рідини



Для досягнення оптимального результату дотримуйтесь вказівок книги рецептів, що додається до приладу.

III. ДОГЛЯД ЗА ПРИЛАДОМ

Перш ніж розпочинати очищення виробу, переконайтеся, що він відключений від електромережі та повністю охолов. Проводьте очищення приладу після кожного використання.



ЗАБОРОНЯЄТЬСЯ поміщати корпус приладу і підставку під струмінь води або занурювати його у воду.

ЗАБОРОНЯЄТЬСЯ використання під час очищення приладу грубих серветок або губок, абразивних паст. Також не можна використовувати будь-які хімічно агресивні або інші речовини, не рекомендовані для застосування з предметами, що контактують з їжею.

Протирайте корпус приладу і підставку вологою м'якою тканиною. Видаляйте залишки олії і тіста з робочої поверхні за допомогою паперової серветки, потім протирайте вологою тканиною або губкою. Миску і лопатку промивайте в проточній воді з використанням м'якого миючого засобу.

Зберігання та транспортування

Перед зберіганням і повторною експлуатацією очистьте й повністю просушіть усі частини приладу. Зберігайте прилад у сухомо вентилярованому місці подалі від нагрівальних приладів і прямих сонячних променів.

Під час транспортування та зберігання забороняється піддавати прилад механічному впливу, який може призвести до пошкодження пристрою та/або порушення цілісності упаковки.

Необхідно берегти упаковку приладу від потрапляння води й інших рідин.

IV. ПЕРЕД ЗВЕРТАННЯМ ДО СЕРВІС-ЦЕНТРУ

Несправність	Можлива причина	Усунення несправності
Прилад не вмикається	Прилад не підключено до електромережі	Підключіть прилад до електромережі
	Несправна електрична розетка	Увімкніть прилад у справну розетку
Блінці не виходять	Непридатний рецепт	Зверніться до розділу «Помилки при приготуванні та способи їх усунення». Для досягнення оптимального результату рекомендуємо скористуватися книгою рецептів, що додається до приладу
	Припущені помилки при приготуванні	

Під час роботи з'явився запах пластика	Прилад перегрівся	Скоротіть час безперервної роботи приладу. Збільште інтервали між вмиканнями
	Прилад новий, запах іде від захисного покриття	Здійсніть ретельне очищення приладу. Запах зникне після декількох вмикань



У разі, якщо несправність усунути не вдалося, зверніться до авторизованого сервісного центру.

V. ГАРАНТІЙНІ ЗОБОВ'ЯЗАННЯ

На даний виріб надається гарантія терміном на 12 місяців з моменту його придбання. Протягом гарантійного періоду виготовлювач зобов'язується усунути шляхом ремонту, заміни деталей або заміни усього виробу будь-які заводські дефекти, викликані недостатньою якістю матеріалів або зборки. Гарантія набирає чинності тільки в тому випадку, якщо дата покупки підтверджена печаткою магазину і підписом продавця на оригінальному гарантійному талоні. Ця гарантія визнається лише в тому випадку, якщо виріб застосовувався відповідно до інструкції з експлуатації, не ремонтувався, не розбирався і не був ушкоджений в результаті неправильного поводження з ним, а також збережена повна комплектність виробу. Дана гарантія не поширюється на природний знос виробу і видаткові матеріали (фільтри, лампочки, антипригарні покриття, ущільнювачі і т.д.). Термін служби виробу і термін дії гарантійних зобов'язань на нього обчислюються з дня продажу або з дати виготовлення виробу (у випадку, якщо дату продажу визначити неможливо). Дату виготовлення приладу можна знайти в серійному номері, розташованому на ідентифікаційній наклейці на корпусі výro-

бу. Серійний номер складається з 13 знаків. 6-й і 7-й знаки позначають місяць, 8-й – рік випуску пристрою.

Установлений виробником термін служби приладу – 3 років із дня його придбання. Термін дійсний за умови, що експлуатація виробу виконується відповідно до даної інструкції і застосовних технічних стандартів.

Упаковку, керівництво користувача, а також сам прилад необхідно утилізувати відповідно до місцевої програми з переробки відходів. Виявляйте турботу про навколишнє середовище: не викидайте такі вироби разом зі звичайним побутовим сміттям.



Осы бұйымды пайдаланудың алдында оны пайдалану бойынша нұсқаулықты мұқият оқыңыз және анықтамалық ретінде сақтап қойыңыз. Аспапты дұрыс пайдалансаңыз, оның қызмет ету мерзімі көпке ұзарады.

Бұл нұсқаулықтағы қауіпсіздік шаралары мен нұсқаулар құралды қолдану кезінде туындауы мүмкін барлық жағдайларды қамтымайды. Бұл құрылғымен жұмыс кезінде қолданушы ақылға сүйеніп, абай әрі мұқият болуы тиіс.

ҚАУІПСІЗДІК ШАРАЛАРЫ

- Өндіруші қауіпсіздік техникасы талаптарын және бұйымды пайдалану ережелерін ұстанбаудан туындаған зақымдар үшін жауап бермейді.
- Бұл электр аспап тұрмыстық жағдайларда қолданарналған құрылғы болып табылады және пәтерлерде, қала сыртындағы үйлерде, қонақ үй нөмірлерінде, дүкендер, офистердің тұрмыстық бөлмелерінде немесе өнеркәсіптік емес пайдаланудың басқа жағдайларында қолданыла алады. Құрылғыны өнеркәсіптік немесе кез келген басқа мақсатсыз пайдалану бұйымды дұрыс пайдалану шарттарын бұзу болып табылады. Бұл жағдайда өндіруші ықтимал салдарлар үшін жауап бермейді.

STOP

- Құрылғыны электр желісіне қосар алдында оның кернеуі аспаптың номиналды кернеуіне сәйкес келетінін тексеріңіз (бұйымның техникалық сипаттамалары немесе зауыттық кестесін қараңыз).
- Аспаптың тұтынатын қуатына есептелген ұзартқыш қолданыңыз: параметрлердің сәйкессіздігі қысқа тұйықталуға немесе кабельдің жануына әкеліп соқтыруы мүмкін.
- Аспапты тек жерлендірілетін розеткілерге ғана қосыңыз, — бұл электр қауіпсіздігінің міндетті талабы. Ұзартқышты қолдана отырып, оның жерлендірілетініне көз жеткізіңіз.
- Жұмыс істеп тұрған аспапты қараусыз қалдырмаңыз. Аспап сыртқы таймер немесе қашықтықтан басқарудың жеке жүйесі көмегімен жұмыс жасауға арналмаған.
- Жұмыс кезінде құралдың металл бөлшектері қызады. Құрал электр желісіне қосулы кезде қол тигізбеңіз.
- Құралдың тез жанғыш заттардың жанында пайдаланбау керек, мысалы перде.

- Аспапты қолданған соң, сонымен қатар оны тазалаған немесе тасымалдаған кезде розеткіден өшіріңіз. Электр бауын сымынан емес, штепселінен ұстап тұрып, құрғақ қолмен шығарыңыз.
 - Электр қоректендіру бауын есік қуыстарында немесе жылу көздерінің жанында тартпаңыз. Электр бауының бұралмағанын және иілмегенін, үшкір заттарға, бұрыштар мен жиһазға тимегенін қадағалаңыз.
- STOP** *ЖАДЫҢЫЗДА БОЛСЫН: электр қоректендіру кабелі зақымдалуы кепілдік шарттарына сәйкес келмейтін ақауларға, сонымен қатар электр тоғына ұрынуға әкеліп соқтыруы мүмкін.*
- Аспапты тек мақсатына қарай қолданыңыз. Аспапты осы нұсқаулықта көрсетілгендерден ерекшеленетін мақсаттарда пайдалану пайдалану ережелерін бұзу болып табылады.
 - Құралды тек құрал жинағына кіретін сүйенішпен бірге қолдануға рұқсат етіледі.
- Аспапты ашық ауада пайдалануға тыйым салынады: құрылғы корпусының ішіне су немесе бөгде заттардың түсуі оны қатты зақымдауы мүмкін.
 - Аспапты тазалар алдында оның электр желісінен өшіріліп, толық суығанына көз жеткізіңіз. Аспапты тазалау бойынша нұсқауларды қатаң ұстаныңыз.
- STOP** *Аспап корпусын суға батыруға ТЫЙЫМ САЛЫНАДЫ немесе оны ағып тұрған су астына қою!*
- Бұл аспап физикалық, жүйке немесе психикалық ауытқулары бар немесе тәжірибесі мен білімі жетіспейтін адамдардың (оның ішінде балалардың) қолдануына арналмаған, мұндай тұлғалар қадағаланып, олардың қауіпсіздігі үшін жауап беретін тұлға осы аспапты қолдануға қатысты нұсқау жасалған жағдайлардан басқа. Балалардың аспаппен, оның жинақтаушыларымен, сонымен қатар зауыттық орамымен ойнауына жол бермеу мақсатында қадағалап отыру қажет.

Құрылғыны тазалау және қызмет көрсетуді ба-
лалар ересектердің қарауынсыз жасамауы тиіс.

- Аспапты өздігіңізбен жөндеуге немесе құрылымына өзгеріс енгізуге тыйым салынады. Қызмет көрсету және жөндеу бойынша барлық жұмыстарды авторландырылған сервис-орталық жасауы керек. Біліксіз жасалған жұмыс аспаптың бұзылуына, жарақат пен мүлік зақымдануына әкеліп соқтыруы мүмкін.

STOP

НАЗАР АУДАРЫҢЫЗ! Аспапты кез келген ақауларда пайдалануға тыйым салынады.

Техникалық сипаттамалар

Үлгісі.....	RSM-1409
Қуаты.....	800 Вт
Кернеуі.....	220-240 В, 50 Гц
Электр тоғымен зақымданудан қорғау.....	I дәреже
Корпус материалы.....	пластик
Жұмыс пластинасының күйіп кетуге қарсы қабаты.....	бар
Индикациясы.....	светодиодтік

Жұмыс пластинасының диаметрі.....	200 мм
Габаритті өлшемдері.....	370 × 200 × 80 мм
Таза салмағы.....	0,9 кг ± 3%
Электр бау ұзындығы.....	0,7 м

Жинақ

Құймақ қаусырмасын дайындайтын құрал.....	1 дана
Сырғанап кетуге қарсы ендірмелері және электрбауын сақтауға арналған бөлігі бар сүйеніш.....	1 дана
Қамырға арналған табақ.....	1 дана
Күрекше.....	1 дана
Рецепт кітабы.....	1 дана
Пайдалану жөніндегі нұсқаулық.....	1 дана
Сервистік кітапша.....	1 дана

Өндіруші келесі өзгерістер туралы қосымша хабарландыру-
сыз өз өнімдерін жетілдіру барысында дизайнға, жинақталуға,
сонымен қатар бұйымның техникалық сипаттамаларына
өзгерістер енгізуге құқылы.

Құрылғысы (A1) сурет, 3 бет)

- | | |
|---------------------|-----------------------|
| 1. Сүйеніш | 5. Ауыстырып қосқыш |
| 2. Электр бауы | 6. Қыздыру индикаторы |
| 3. Жұмыс пластинасы | 7. Миска для теста |
| 4. Тұтқа | 8. Лопатка |

I. ПАЙДАЛАНА БАСТАУ АЛДЫНДА

Бұйым мен оның құрамдастарын қораптан абайлап шығарыңыз.
Барлық орау материалдары мен жарнамалық жапсырмаларды
алып тастаңыз.



Корпустағы ескертетін жапсырма, жапсырма-көрсеткіш (бар болса) және бұйымның сериялық нөмірі бар кестешені орнында міндетті түрде сақтаңыз!

Тасымалдау немесе төмен температураларда сақтаған соң аспапты қосар алдында кем дегенде 2 сағатқа бөлме температурасында ұстау керек.

Электр бауды толық жайыңыз. Құралдың тұрқын ылғалды шүберекпен сүртіңіз. Электр желісіне қосар алдында құралдың барлық элементтерін мұқият кептіріңіз. Сүйеніш пен байланысу тобынада ылғал қалмағанына көз жеткізіңіз.

Әзірлеудің алдында құрылғы сыртқы және көзге көрінетін ішкі бөліктерінде зақым, жарық және басқа ақау жоқтығына көз жеткізіңіз.



Алғаш қолданар алдында қыздырылған жұмыс пластинасына өсімдік майын не сары май жағыңыз.

II. ҚҰРАЛДЫ ПАЙДАЛАНУ

Пайдалану

1. Қамырды дайындаңыз, оны табаққа салыңыз.
2. Құралды сүйенішке орнатып, қуат көзі бауын электр желісіне қосыңыз.
3. Қуат көзін ауыстырып-қосқышты «I» қалпына ауыстырыңыз. Ауыстырып-қосқыштың жарығы мен қыздыру индикаторы жанады. Аспап керекті температураға жеткенде, қыздыру индикаторы сөнеді. Құрал жұмысқа дайын.
4. Құралды тұтқасынан ұстап ақырын көтеріңіз және жұмыс пластинасын қамыр бар табаққа 2-4 секундқа салыңыз.



Содан соң құралды кері айналдырып, оны сүйенішке орнатыңыз. **A2** сызбасының нұсқауларына сүйеніңіз (4 бетте).

НАЗАР АУДАРЫҢЫЗ! Қамырды құралға құймаңыз! Қамырға жұмыс пластинасы мен пластикалық корпустық біріккен жерін салмаңыз! Құралды қамырға салмаңыз!



Жақсы нәтижеге қол жеткізу үшін және құралдың қызмет ету мерзімін ұзарту үшін оны сүйеніштен қыздыру индикаторы сөнгеннен кейін ғана алыңыз.



Құймақ қаусырмасын дайындайтын құралдың жұмыс пластинасын қамырда қаншалықты ұзақ ұстасаңыз, құймақ қаусырмасы соншалықты қалың болып шығады.

Пластинаның күйіп кетуге қарсы қабатын майды қолданбай ас дайындауға мүмкіндік береді.

Ас дайындау уақыты сіздің талғамыңызға және қамыр түріне байланысты анықталады. Құймақ қаусырмасы піскен кезде жинаққа кіретін күрекше арқылы оны аударыңыз.



Құймақ қаусырмасын тек бір жағынан ғана қуыра аласыз (мысалы, тартылған ет қосылған құймақ қаусырмасы).



Метал ас үй бұйымдарын қолданбаңыз – олар жұмыс пластинасының күйіп кетуге қарсы қабатын зақымдауы мүмкін.

Ас дайындап болған соң қуат көзін ауыстырып қосқышты «0» қалпына келтіріп, құралды электр желісінен ажыратыңыз, оған толықтай сууға мүмкіндік беріңіз және «Аспапты қуту» бөліміне сәйкес тазалық жүргізіңіз.

Тағам әзірлеу барысындағы қателіктер және оларды жою тәсілдері

Мәселе	Шешу жолы
Құймақ қаусырмалары жыртылады	Қамырға тағы да ұн қосыңыз
Құймақ қаусырмалары жұмыс пластинасына жабысады	Қамырға өсімдік майын қосыңыз
Құймақ қаусырмалары тым қалың	Құралды қамырда азырақ уақыт ұстаңыз
Құймақ қаусырмалары тым жұқа	Құралды қамырда көбірек уақыт ұстаңыз
Қамыр жұмыс пластинасына жабыспайды	Қамыр тым қою, көбірек сұйықтық қосыңыз



Барынша оңтайлы нәтижеге қол жеткізу үшін, аспапқа қоса берілетін рецептілер кітабының нұсқауларын орындаңыз.

III. АСПАПТЫ КҮТУ

Бұйымды тазалауға кірісудің алдында ол электр желісінен ажырап тұрғанына және толық суығанына көз жеткізіңіз. Құралды әр қолданған сайын тазартып отырыңыз.

STOP

Құрал корпусы мен сүйенішті су ағынында ұстауға немесе суға батыруға ТЫЙЫМ САЛЫНАДЫ.

Аспапты тазалағанда қатты майлықты немесе губканы, абразивті пастаны пайдалануға ТЫЙЫМ САЛЫНАДЫ. Сонымен қатар, кез келген химиялық агрессивті немесе асқа тиетін заттар үшін қолдануға кеңес берілмеген басқа заттарды пайдалануға болмайды.

Құрал корпусы мен сүйенішті ылғалды жұмсақ матамен сүртіңіз. Жұмыс бетінен май мен қамырдың қалдықтарын қағаз май-

лықтың көмегімен жойыңыз, содан соң ылғалды матамен не сорғышпен сүртіңіз.

Табақ пен күрекшені ағын суда жұмсақ жуғыш құралды пайдалану арқылы жуыңыз.

Сақтау және тасымалдау

Сақтау және қайта пайдаланудың алдында құралдың барлық бөліктерін тазалап, түгел құрғатыңыз. Құралды құрғақ желденетін жерде жылыту аспаптарынан алыс және тікелей күн сәулелерден алыс сақтаңыз.

Тасымалдау және сақтау кезінде құралдың зақымдануына және/немесе ораманың бүтіндігіне әкелуі мүмкін құралды механикалық әсерлерге ұшыратуға тыйым салынады.

Құралдың орамасын су мен басқа да сұйықтықтардан сақтау қажет.

IV. СЕРВИС-ОРТАЛЫҚҚА ЖОЛЫҒАР АЛДЫНДА

Ақау	Ықтимал себептері	Жою әдісі
Аспап қосылмайды	Құрал электр желісіне қосылмаған	Құралды электр желісіне қосыңыз
	Электрлік розетка жұмыс істемейді	Құралды жұмыс істеп тұрған розеткаға қосыңыз
Құймақ қаусырмасы дұрыс шықпайды	Дұрыс емес рецепт	«Тағам әзірлеу барысындағы қателіктер және оларды жою тәсілдері» бөлімін қараңыз. Жақсы нәтижеге жету үшін құралға қоса берілетін рецептілер кітабын пайдалануды ұсынамыз.
	Дайындау кезінде қате кеткен	

Жұмыс кезінде пластиктің иісі шығады	Аспап қызып кеткен	Аспаптың үздіксіз жұмысының уақытын қысқартыңыз. Қоспалар алдында аралықтарды ұлғайтыңыз
	Аспап жаңа, иіс қорғаныс жабындысынан шығады	Аспапты мұқият тазалаңыз. Иіс бірнеше қоспалардан соң кетеді



Егер қателікті дұрыстай алмасаңыз, авторизацияланған сервистік орталыққа жүгінізі.

V. КЕПІЛДІК МІНДЕТТЕМЕЛЕР

Осы бұйымға сатып алынған сәттен 12 ай мерзіміне кепілдік беріледі. Өндіруші кепілдік кезеңі ішінде жөндеу, бөлшектерді ауыстыру немесе бүкіл бұйымды ауыстыру жолымен материалдар немесе құрыдың сапасы жетіспеушілігінен туындаған кез келген зауыттық ақауларды жоюға міндеттенеді. Кепілдік тек сатып алу күні түпнұсқалық кепілдік талонында дүкен мөрімен және сатушы қолымен расталған жағдайда ғана күшіне енеді. Осы кепілдік тек бұйым пайдалану бойынша нұсқаулыққа сәйкес қолданылған, жөнделмеген, бұзылмаған және онымен дұрыс жұмыс істемеу нәтижесінде зақымданбаған, сонымен қатар бұйымның толық жинағы сақталған жағдайда танылады. Осы кепілдік бұйымның табиғи тозуына және шығын материалдарына таралмайды (сүзгілер, шамдар, қыш және тефлондық тығыздауыштар және т.б.). Бұйымның қызмет мерзімі мен кепілдік міндеттемелердің жарамдылық мерзімі өндірілген кезден бастап немесе бұйым жасалған кезден бастап есептеледі (егер сатылған күнін анықтау мүмкін болмаса).

Аспаптың өндірілген кезі бұйым корпусындағы сәйкестендіру жапсырмасында орналасқан сериялық нөмірден табуға болады.

Сериялық нөмір 13 белгіден тұрады. 6-ші және 7-шы белгілер айды, 8-ші – құрылғы шыққан жылды білдіреді.

Өндіруші бекіткен аспаптың қызмет ету мерзімі бұйымның пайдаланылуы осы нұсқаулық пен қолданылатын техникалық стандарттарға сәйкес жүруі жағдайында сатып алынған күнінен 3 жылды құрайды.

Орамды, пайдаланушы нұсқаулығын, сонымен қатар аспаптың өзін қалдықтарды қайта өңдеу бойынша жергілікті бағдарламаға сәйкес пайдаға асыру керек. Мұндай бұйымдарды әдеттегі тұрмыстық қоқыспен тастамаңыз.



Производитель: «Пауэр Пойнт Инк. Лимитед» №1202 Хай Юн Гэ (В1) Лин Хай Шан Чжуан Сямеилин Футянь, Шеньжень, Китай, 518049. По лицензии REDMOND Индустриал Групп, ЛЛСИ Уан Коммерс Плаза, 99 Вашингтон-авеню, съют 805А, Олбани, Нью-Йорк, 12210, Соединенные Штаты Америки.

Импортер: ООО «АЛЬФА», 198099, Санкт-Петербург, ул. Промышленная, д. 38, корп. 2, литера А.

© REDMOND. Все права защищены. 2017

Воспроизведение, передача, распространение, перевод или другая переработка данного документа или любой его части без предварительного письменного разрешения правообладателя запрещены.

Produced by Redmond Industrial Group LLC
One Commerce Plaza, 99 Washington Ave, Ste. 805A
Albany, New York, 12210, United States
www.redmond.company
www.multivarka.pro
www.store.redmond.company
www.smartredmond.com

Made in China

RSM-1409-CIS-UM-2