



РУКОВОДСТВО БЫСТРОЙ УСТАНОВКИ

Перед использованием телевизора, пожалуйста внимательно прочтите руководство и сохраните его для дальнейшего использования.

Заявление

Любые содержание и сервис доступен через это устройство, которые предназначены только для индивидуального использования в некоммерческих целях, являются собственностью применимых третьих лиц и подлежат защите по правилам и законам в области авторского права, патентов, товарных знаков и других прав интеллектуальной собственности. Никакая часть такого содержания и сервиса может быть изменена, скопирована, опубликована, загружена, распространяется, переводится, продается или используется на создание и распространение продуктов, полученных из него, без предварительного разрешения владельца содержания или провайдера сервиса.

Вы признаете и соглашаетесь, что вы явно несете только на себя риск, связанный с использованием этого устройства, а в дальнейшем вы только несете риск, связанный с удовлетворительным качеством, производительностью и точностью для любого содержания и сервиса, доступного через это устройство. В максимальной степени, допустимой действующим законодательством, данное устройство также и содержание и сервис третьего лица предоставляются как без каких-либо гарантий, явных или подразумеваемых.

Производитель настоящим заявляем, что Производитель не несет ответственности за любые гарантии и условия, явные или подразумеваемые, связанные с этим устройством и любые содержание и сервис, включая, но не ограничивая гарантию на конкурентоспособности, удовлетворительного качества, пригодности для определенной цели, точности, тихого использования и не нарушения прав третьих сторон, в максимальной степени, разрешенной действующим законодательством, Производитель не дает гарантии на точность, достоверность, своевременность, законность или целостность любых содержания или сервиса, предоставляемых с помощью этого устройства, или годности такого устройства, содержания или сервиса для вашего требования, и защите от сбоев и ошибки во время работы таких устройств, содержания или сервиса, в максимальной степени, разрешенной действующим законодательством, в любом случае, в том числе ошибки или небрежности, Производитель не несет ответственность за законные действия или возмещения обязательств, вытекающих из любого следствия, в результате или в связи с любой информацией, загруженной в устройство или использование такого устройства, содержания или сервиса вами или какой-либо третьей стороной.

Любые содержание и сервис, предоставляемые как он вместе с этим устройство, должны являются собственностью третьей стороны, поэтому Производитель не дает никаких заявлений или гарантий на изменения, приостановления, аннулирования, прекращения или аборт из этого, и не несет ответственности за юридические действия или возмещения обязательств, вытекающих из него.

Производитель оставляет за собой право ограничивать использование или доступ к определенному содержанию или сервису. Поскольку содержание и сервис передается через сеть и устройства передачи третьей стороны, Производитель не берет на себя для этого обслуживание клиентов или обязанность такого обслуживания клиентов.

Важные меры предосторожности



Этот символ предупреждает пользователя о наличии не изолированного опасного напряжения внутри продукта, которое может быть достаточно мощным, чтобы представлять опасность поражения электрическим током.



Этот символ предупреждает пользователя о наличии важных инструкций по эксплуатации и техническому обслуживанию в пакете прилагаемых документов.



ВНИМАНИЕ
ПАРАЖЕНИЕ ЭЛЕКТРИЧЕСКИМ ТОКОМ



Нельзя открывать заднюю крышку.
Нет случаев, когда требуется операция пользователем внутри телевизора.
Только квалифицированный техник имеет право проводить такую операцию.



Продукт класса II: Этот символ указывает, что не требуется заземление для безопасного соединения.



Напряжение переменного тока: Номинальное напряжение помечается символом переменного напряжения.

Избавление отброшенных электрических & электронных устройств



Упаковки и электрические товары должны быть повторно использованы надлежащим образом, они не должны относиться как бытовые отходы. Пожалуйста, ликвидируйте данное изделие на месте сбора вашего телевизора для повторного использования устаревших электрических или электронных устройств. При правильной утилизации данного изделия Вы предотвращаете от потенциального загрязнения к окружающей среде и повреждения к здоровью человека. Эти повреждения могут вызываться неправильным обращением с мусором данного телевизора. Повторное использование материалов поможет охранению природных ресурсов. Пожалуйста, не выбрасывайте устаревшие электрические и электронные устройства вместе с бытовым мусором. Для получения более подробной информации о повторном использовании данного изделия, пожалуйста, связывайтесь с локальным офисом города, с сервисным центром утилизации бытового мусора или с магазином, где Вы купили данное изделие.

Предупреждение

Никогда не размещайте телевизор на неустойчивой поверхности. Иначе телевизор может упасть, что может привести к серьезной или смертельной травме. Вы можете избежать многих травм, в том числе у детей, следуя простым мерам предосторожности, например:

- Используйте подставку рекомендуемую производителем телевизора.
- Используйте мебель, которая надежно поддерживает телевизор.
- Установите телевизор таким образом, чтобы он не свисал с края поддерживающей мебели.
- Не размещайте телевизор на высокой мебели (например: шкаф, книжный шкаф) без закрепления мебели и телевизора к подходящей опоре.
- Не располагайте ткань или другие материалы между телевизором и предметом мебели, на котором он размещен.
- Обучите детей об опасности восхождения на мебель, чтобы дотянуться телевидению или пульта управления.

Те же меры предосторожности следует соблюдать при хранении или перемещении телевизора.

Меры безопасности

Пожалуйста, прочитайте следующие меры предосторожности и сохраняйте их для дальнейшего использования.

Наблюдайте все предупреждения и инструкции, маркированные на корпусе телевизора.

1. Примечание об инструкции по безопасности и операции

Прочитайте и соблюдайте следующую инструкцию по безопасности и операции, сохраните их для дальнейшей справки.

2. Внимание и предупреждение

Строго соблюдайте все предупреждения на аппарате и в инструкции по эксплуатации.

3. Чистка

Отсоедините телевизор от розетки питания перед чисткой. Не используйте жидкость, абразивный очиститель или аэрозоль. Очиститель может надолго повредить кабинет и экран телевизора. Используйте мягкую ткань для чистки.

4. Настенный кронштейн

Послепродажный кронштейн можете купить в местном районе. Пожалуйста, см. характеристику для определения размеров.

5. Вода и влажность

Избежите от капания или разбрызгивания жидкости на телевизор. Никакие объекты наполненные жидкостью, такие как вазы не должны помещаться на объект.

6. Установка

Нельзя поставить телевизор на нестабильную телегу, стойку или стол. Поставка телевизора на нестабильное место может привести к падению, серьезному повреждению к человеку и к телевизору. Используйте только телегу, стойку, кронштейн или стол, рекомендуемые изготовителем или торговцем.

7. Вентиляция

Прорезь и отверстия в корпусе предназначены для вентиляции. Убедитесь на верную операцию и предотвращайте от перегрева телевизора. Нельзя закрыть вентиляционные отверстия в корпусе телевизора и нельзя поставить телевизор в закрытое помещение как встроенный кабинет, кроме того, что в нем обеспечивается достаточная вентиляция. Оставьте пространство минимум 10 см вокруг устройства. Задняя часть телевизора должна находиться на расстоянии минимум 6 см от стены.

8. Источник питания

Телевизор должен использовать только типичный источник питания как указанный на маркированной бирке. Если Вы не уверены в тип питания в вашей квартире, связывайтесь с торговцем вашего телевизора или локальной компанией электроэнергии.

9. Защита шнура питания

Шнур питания должен быть отсортирован по маршруту, чтобы на него не ходят или ущипнут предметами над или напротив их. Обратите особое внимание на шнур из вилки, розетки и точку, откуда он выходит из телевизора. Главная вилка предназначена как устройство отключения. Устройство отключения должно быть всегда доступным к операции.

10. Молния

Для дополнительной защиты телевизора при грозе, или когда телевизор не будет использован на долгое время, отсоедините его от розетки питания и отсоедините антенны или кабеля. Это предотвращает повреждения к телевизору из-за молнии и перегрузки электрической линии.

11. Линии питания

Внешняя антенная система не должна располагаться вблизи подвесной линий питания или других электрической лампы или электрической цепи, а также там, где она может попасть в такие линии или цепь питания. При установке внешней антенной системы следует соблюдать крайнюю осторожность, чтобы она не должна касаться таких линий или цепей питания, так как касаться с ними может привести к смерти.

12. Перегрузка

Нельзя перегрузить розетку и удлинительный шнур, так как это может привести к опасности пожара или поражения электрическим током.

13. Вход предмета и жидкости

Нельзя вставлять любой предмет в телевизор через отверстия, так как он может касаться точки или части опасного напряжения. Это может привести к пожару или поражению электрическим током. Нельзя проливать жидкость или подобную вещь на телевизор или внутрь его.

14. Заземление наружной антенны

Если внешняя антенна или кабель подключена к телевизору, убедитесь, что антенная или кабельная система заземлена для защиты от перегрузки напряжения и встроенного электростатического заряда.

15. Обслуживание

Не пытайтесь обслуживать телевизор сами, так как открывать или перемещать крышку может привести к удару электрическим током или другой опасности. Обратитесь все ремонты к квалифицированному специалисту.

16. Обслуживание при повреждении

Отсоедините телевизор от розетки и связывайтесь с квалифицированным сервисным персоналом при следующих случаях:

- (a) Когда повреждены шнур или разъем питания.
- (b) Если в телевизор была пролита жидкость или попали чужеродные предметы.
- (c) Если телевизор подвергался воздействию дождя или воды.

Важные меры предосторожности

- (d) Если телевизор не работает в обычном режиме при соблюдении инструкции по эксплуатации. Допускается только регулировка управлений, о которых касается инструкция по эксплуатации, так как неправильная регулировка других управлений может привести к отказу и часто требуется большая работа квалифицированного персонала для восстановления к нормальной операции телевизора.
- (e) Если телевизор уронили или корпус был поврежден.
- (f) Если рабочие характеристики телевизора заметно изменились, это указывает на необходимость проведения технического обслуживания.

17. Замена составных частей

При необходимости замены составных частей, убедитесь, что сервисный техник использовал составные части, указанные изготовителем, или элементы, имеющиеся подобные характеристики с оригинальным элементом. Несанкционированные замены могут привести к пожару, поражению электрическим током или другой опасности.

18. Проверка безопасности

При завершении любого сервиса или ремонта телевизора, просите сервисного персонала проводить проверку безопасности для убеждения нахождения телевизора в безопасном состоянии операции.

19. Теплый источник

Телевизор должен быть далеко от теплого источника как радиатора, теплового реестра, печи или других предметов (в том числе усилитель), которые отепляются.

20. Воспламенение

Устройство должно быть установлено на расстоянии от источника открытого огня, такого как горящая свеча.

21. Избежание отравления газами

От телевизора исходит запах пластика это нормальное явления и оно рассеется спустя некоторое время.



Не смешивайте и не используйте новые батареи со старыми батареями или батареями разных типов. Не подвергайте батареи воздействию тепла, например, прямых солнечных лучей или огня. Убедитесь, что положительный и отрицательный концы батарей имеют правильное направление.



Устройство не должно подвергаться воздействию капель и распыления и не должно быть помещено под предметы, заполненные жидкостями.



Чтобы полностью отключить телевизор, выньте вилку из розетки. Убедитесь, что есть легкий доступ к настенной розетке и вилке питания.

Рисунки и иллюстрации в предоставленном руководстве могут отличаться от фактического вида устройства.

Часть функций программного обеспечения может измениться после обновления системы.

Контенты

Список аксессуаров	1
Установка подставки или настенного кронштейна	2
Лицевая сторона телевизора	4
Задняя сторона телевизора	5
Подключение	7
Пульт дистанционного управления	10
Первое включение телевизора	14
Технические требования	15
Прочее	17

Список аксессуаров

К телевизору прилагаются следующие аксессуары:

Руководство быстрой установки × 1 RCA разъем для AV кабеля × 1 (только для 43"/50"/55")
Винт × 4 Основной стенд × 1 AAA батарейки × 2
Пульт дистанционного управления × 1 Кабель питания × 1 (только для 65")

☒ ПРИМЕЧАНИЕ

- Аксессуары могут отличаться от приведенного выше списка из-за разных моделей, стран / регионов, пожалуйста, обратитесь к фактической сумке для аксессуаров.

Установка подставки или настенного кронштейна

► Установка подставки

⚠ МЕРЫ ПРЕДОСТОРОЖНОСТИ

- Обязательно отсоедините шнур питания перед установкой подставки или кронштейна для крепления на стене.
- Экран очень хрупкий и должен быть защищён при установке основной стойки. Убедитесь в отсутствии жестких, острых предметов или то что может повредить экран. НЕ ДАВИТЕ на переднюю часть экрана, так как он может треснуть.
- После завершения установки убедитесь, что телевизор установлен на столе или надежно прикреплен к настенному креплению, прежде чем снимать всю защитную пленку, если таковая имеется.

Следуйте иллюстрации и текстовым инструкциям ниже, чтобы закончить установку:

1. Аккуратно положите телевизор лицевой частью на мягкую и ровную поверхность, чтобы избежать повреждения экрана.
2. Извлеките подставку из подставки для принадлежностей и вставьте подставку в нижние пазы телевизора.
3. Прикрепите плотно основной стэнд к телевизору с помощью винтов, находящиеся в прилагающейся сумке.

43"

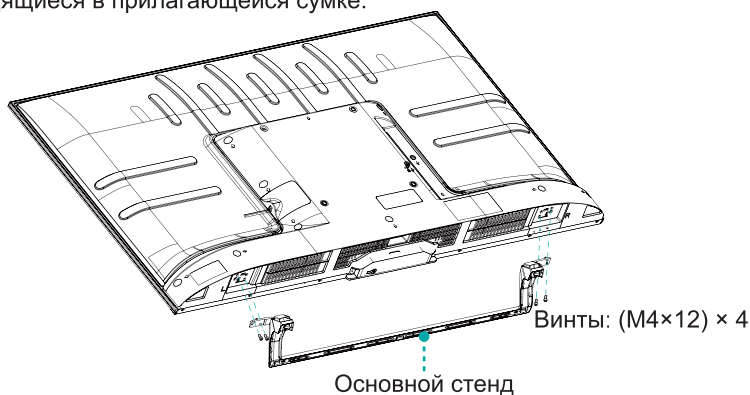

50"/55"/65"

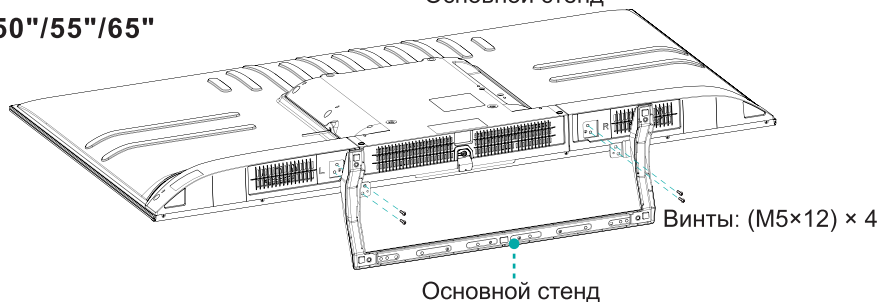

Установка подставки или настенного кронштейна

► Установка настенного кронштейна

Отверстия для настенного монтажа (мм)	200 × 200 (43")
	200 × 300 (50"/55")
	300 × 200 (65")
Размер настенного винта (мм)	M6

8.0 -10.0 mm (50"/55")

9.5 -11.5 mm (43"/65")

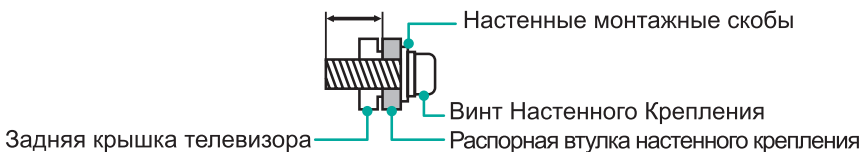

Следуйте инструкциям, предоставленные с кронштейном для настенного монтажа.

☒ ПРИМЕЧАНИЯ

- Диаметр и длина винтов различаются в зависимости от модели настенного крепления кронштейна.
- Дополнительная скобка настенного крепления, у вашего устройства может не быть скобки настенного крепления, вы можете найти среди вспомогательных принадлежностей.

Лицевая сторона телевизора

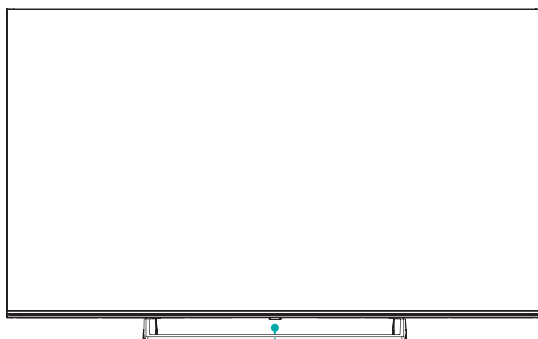

Основная кнопка (Удаленный датчик / Индикатор питания / Резервное устройство)

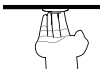
Элемент	Описание
Дистанционный прибор	Принимает сигналы от пульта дистанционного управления. Не размещайте ничего рядом с сенсором, это может влиять его функционированию.
Индикатор питания	В режиме ожидания горит красный значок.
 Резервное устройство / Источник	Нажмите основную кнопку на пульте дистанционного управления, чтобы включить и вывести телевизор из спящего режима, когда вывод на выключении, подождите 3 секунды, пока телевизор переключится автоматически в спящий режим. / Нажмите основную кнопку для вывода меню и выберите между различными источниками входного сигнала.

☒ ПРИМЕЧАНИЯ

- Изображения только для ссылки.
- При включении телевизора требуется несколько секунд для загрузки программ. Не выключайте сразу телевизор так как это может послужить причиной сбоя работы телевизора.

Задняя сторона телевизора

43"/50"/55"

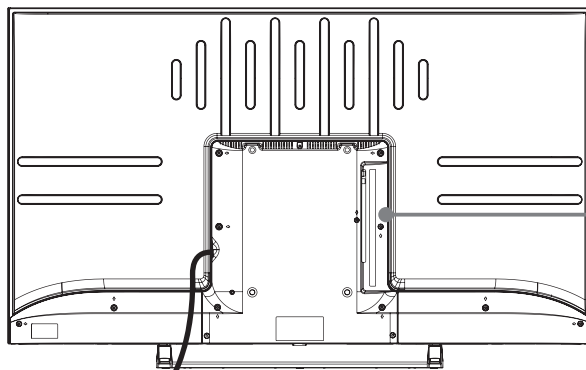

Кабель питания

ПРИМЕЧАНИЯ

- Разъем ANT2 подает питание для спутниковой антенны (13/18V, 0.5A макс.)
- Проверьте расположение и тип разъемов перед подключением каких-либо кабелей и устройств. Плохо зафиксированные соединения могут привести к ухудшению качества изображения или цветов. Убедитесь в том что все соединения крепки и надежны.
- Не все аудио/видео устройства могут быть подключены к телевизорам. Сведения о совместимости и подключении см. в руководстве пользователя аудио/видео устройства.
- Перед подключением внешнего устройства отсоедините кабель питания от розетки. В противном случае это может стать причиной поражения электрическим током.



Задняя сторона телевизора

65"



▶ ПРИМЕЧАНИЯ

- Разъем ANT2 подает питание для спутниковой антенны (13/18V, 0.5A макс.)
- Проверьте расположение и тип разъемов перед подключением каких-либо кабелей и устройств. Плохо зафиксированные соединения могут привести к ухудшению качества изображения или цветов. Убедитесь в том что все соединения крепки и надежны.
- Не все аудио/видео устройства могут быть подключены к телевизорам. Сведения о совместимости и подключении см. в руководстве пользователя аудио/видео устройства.
- Перед подключением внешнего устройства отсоедините кабель питания от розетки. В противном случае это может стать причиной поражения электрическим током.

► LAN (проводное подключение)

Подключите телевизор к сети, соединив порт LAN в задней части телевизора с внешним модемом или маршрутизатором, используя кабель Ethernet категории 5. См. рисунок ниже.

- Мы рекомендуем использовать модем или маршрутизатор, который поддерживает Dynamic Host Configuration Protocol (DHCP). Модемы и маршрутизаторы, которые поддерживают DHCP автоматически, обеспечивают IP-адрес, маску подсети, вход и DNS, таким образом, что вам не придётся вводить их вручную. У большинства домашних сетей уже есть DHCP.

ТВ-РАЗЪЕМ

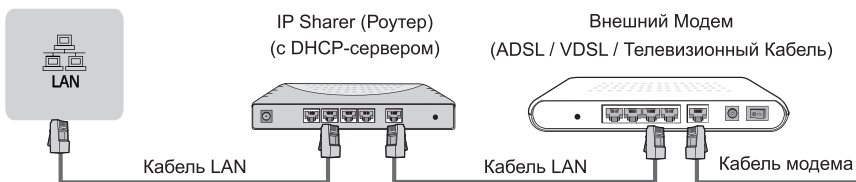

Беспроводное подключение

Вы можете подключить телевизор к беспроводной сети, для этого потребуется беспроводной маршрутизатор или модем. См. рисунок ниже.

- Встроенный Беспроводной Адаптер LAN поддерживает IEEE 802.11b/g/n протоколы связи. Мы рекомендуем использовать IEEE 802.11n маршрутизатор. Низкие скорости передачи для b/g могут влиять на качество видеопотока и других СМІ.



☒ ПРИМЕЧАНИЯ

- Для подключения к беспроводной сети необходимо использовать встроенный адаптер беспроводной сети, так как телевизор не поддерживает внешние USB-адаптеры.
- Если беспроводной роутер поддерживает протокол DHCP, предпочтительно подключить ваш телевизор к беспроводной сети.
- Если вы используете систему безопасности, не указанную ниже, она не будет работать с данным телевизором.
Система безопасности: WPA, WEP, WPA2.
- Для оптимальной работы сети расстояние между роутером и телевизором должно быть меньше 10 метров.

Подключение

<p>ANT</p>		<p>ANT 1 DVB-T/T2/C</p> <p>или</p> <p>(не включено) Кабель антенны (75Ω) ANT OUT Антенна VHF/UHF</p> <p>Наружная Антенна</p> <p>Кабельное</p> <p>ANT 2 DVB-S/S2</p> <p>(не включено) Спутниковой антенны</p>
<p>DIGITAL AUDIO OUT</p>		<p>Аудио усилитель/Динамик</p> <p>DIGITAL AUDIO OUT</p> <p>Кабель DIGITAL AUDIO (не включено)</p>
<p>HDMI</p>	<p>HDMI (ARC)</p>	<p>Аудио усилитель/Динамик</p> <p>HDMI ARC</p> <p>Кабель HDMI (не включено)</p>
	<p>HDMI</p>	<p>DVD/Blu-Ray/AV-ресивер/ Телевизионная приставка</p> <p>Кабель HDMI (не включено)</p>
<p>AV IN</p>		<p>43"/50"/55"</p> <p>AV IN</p> <p>Красный (R) (не включено)</p> <p>Белый (L) (не включено)</p> <p>Желтый (Video) (не включено)</p> <p>Видеомагнитофон/ DVD-проигрыватель/ Устройство записи/ Телевизионная приставка/Спутниковый ресивер/Видеокамера</p> <p>65"</p> <p>Желтый (Video)</p> <p>Белый (L)</p> <p>Красный (R)</p> <p>(Кабели не включены)</p> <p>Видеомагнитофон/ DVD-проигрыватель/ Устройство записи/ Телевизионная приставка/Спутниковый ресивер/Видеокамера</p>



COMMON INTERFACE

⊠ ПРИМЕЧАНИЯ

- Перед установкой/извлечением модуля CI+ убедитесь, что телевизор выключен. Затем вставьте карту CI в модуль CI+ в соответствии с инструкциями поставщика услуг.
- Не вставляйте и не удаляйте модуль Common Access слишком часто, это может вывести интерфейс из строя.
- Вы должны получить CI+ модуль и карту от поставщика услуг с каналами которые вы бы хотели смотреть.
- Вставьте модуль CI+ с картой SmartCard в направлении, указанном на модуле и карте SmartCard.
- CI+ не поддерживается в некоторых странах и регионах. Дополнительную информацию можно получить у уполномоченного дилера.



USB

⊠ ПРИМЕЧАНИЯ

- При подключении жесткого диска или USB-концентратора всегда подключайте адаптер питания внешнего устройства к источнику питания. Превышение общего потребления тока может привести к повреждению устройства. Максимальное потребление тока устройств USB 1.1 и 2.0 — 500мА.
- Если импульсный ток для отдельного нестандартного мобильного жесткого диска большой емкости больше или равен 1А, это может привести к перезапуску телевизора или блокировке. Поэтому данный телевизор не поддерживает его.
- USB-порт поддерживает напряжение 5В.

Пульт дистанционного управления

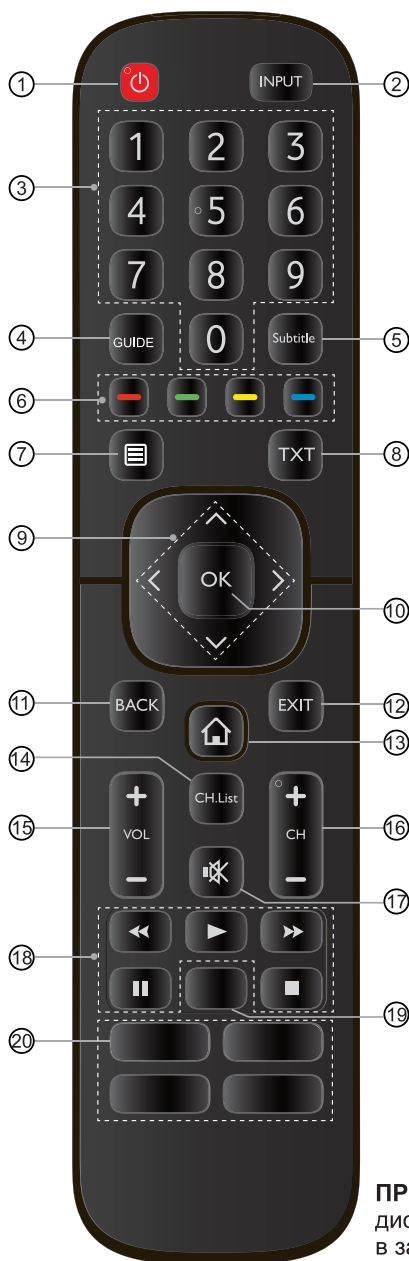

- ① ПИТАНИЕ: Включение или переключение телевизора в режим ожидания
- ② INPUT: Выбор источника входа
- ③ Кнопка цифры: Прямой выбор канала или ввод цифр
- ④ GUIDE: Отображение Электронного Программного Гюда (Режим DTV)
- ⑤ Subtitle: Включение и выключение режима субтитров
- ⑥ Кнопки специальных функций
- ⑦ Отобразить меню Быстрой установки
- ⑧ TXT: Функция включения и выключения телетекста
- ⑨ $\wedge / \vee / < / >$: Помогает Вам управлять OSD Меню и регулировать настройки системы на ваше усмотрение
- ⑩ OK: Подтвердите Ваш выбор в OSD Меню
- ⑪ BACK: Возврат к предыдущему меню
- ⑫ EXIT: Выход из меню
- ⑬ ГЛАВНАЯ: Возврат на главную страницу
- ⑭ CH.List: Отображение списка каналов на экране
- ⑮ VOL +/-: Настройка громкости
- ⑯ CH +/-: Переключение канала
- ⑰ ОТКЛЮЧЕНИЕ ЗВУКА: Отключение и включение звука телевизора
- ⑱ Функциональные кнопки управления мультимедийного контента
- ⑲ Быстрый доступ к приложениям
Только Аудио: Если вы выбираете данную опцию, на экране не будет изображения
- ⑳ Кнопка быстрого доступа к приложениям Media: Войти в режим СМІ
■ ■ ■ ■ : Все приложения

ПРИМЕЧАНИЕ: Прилагающийся пульт дистанционного управления может отличаться в зависимости от модели, страны. Вы можете проверить информацию, согласно имеющегося пульта в прилагающейся сумке.

Пульт дистанционного управления

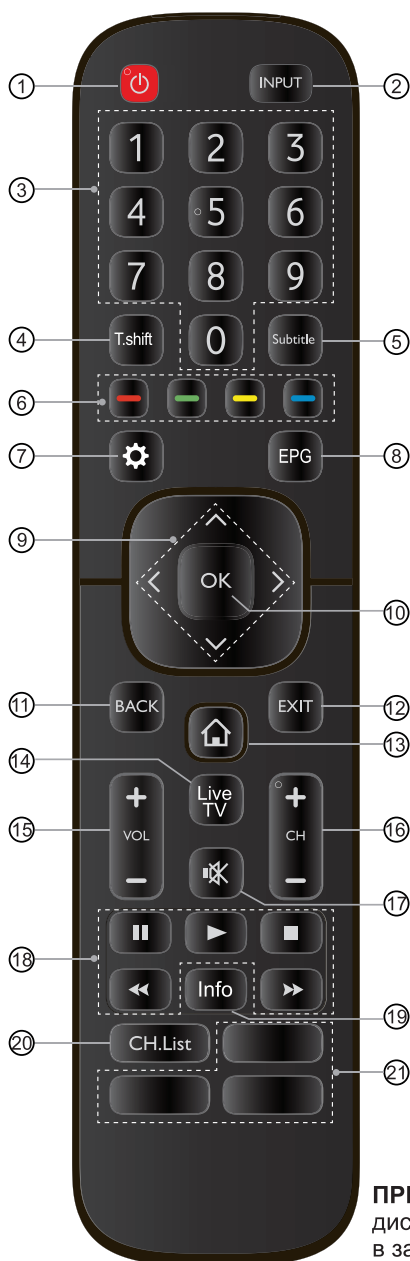

- ① ПИТАНИЕ: Включение или переключение телевизора в режим ожидания
- ② INPUT: Выбор источника входа
- ③ Кнопка цифры: Прямой выбор канала или ввод цифр
- ④ T.shift: Начать сдвиг времени
- ⑤ Subtitle: Включение и выключение режима субтитров
- ⑥ Кнопки специальных функций
- ⑦ Отобразить меню Быстрой установки
- ⑧ EPG: Отображение Электронного Программного Гюда (Режим DTV)
- ⑨ $\wedge / \vee / < / >$: Помогает Вам управлять OSD Меню и регулировать настройки системы на ваше усмотрение
- ⑩ OK: Подтвердите Ваш выбор в OSD Меню
- ⑪ BACK: Возврат к предыдущему меню
- ⑫ EXIT: Выход из меню
- ⑬ ГЛАВНАЯ: Возврат на главную страницу
- ⑭ Переход на экран в прямой трансляции
- ⑮ VOL + / -: Настройка громкости
- ⑯ CH + / -: Переключение канала
- ⑰ ОТКЛЮЧЕНИЕ ЗВУКА: Отключение и включение звука телевизора
- ⑱ Функциональные кнопки управления мультимедийного контента
- ⑲ Info: Изображение существующей информации о программе
- ⑳ CH.List: Отображение списка каналов на экране
- ㉑ Кнопка быстрого доступа к приложениям

ПРИМЕЧАНИЕ: Прилагающийся пульт дистанционного управления может отличаться в зависимости от модели, страны. Вы можете проверить информацию, согласно имеющегося пульта в прилагающейся сумке.

Пульт дистанционного управления

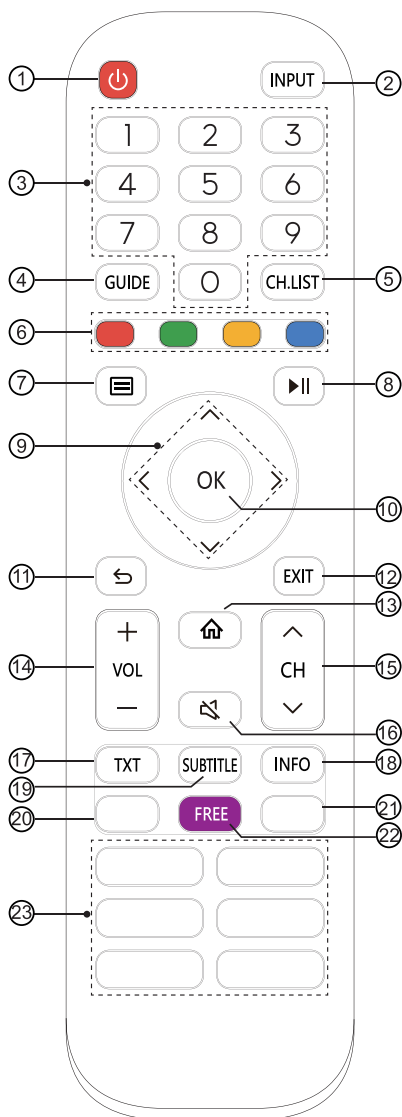

- ① ПИТАНИЕ: Включение или переключение телевизора в режим ожидания
- ② INPUT: Выбор источника входа
- ③ Кнопка цифры: Прямой выбор канала или ввод цифр
- ④ GUIDE: Отображение Электронного Программного Гюда (Режим DTV)
- ⑤ CH.List: Отображение списка каналов на экране
- ⑥ Кнопки специальных функций
- ⑦ Отобразить меню Быстрой установки
- ⑧ Функциональные кнопки управления мультимедийного контента
- ⑨ $\wedge / \vee / < / >$: Помогает Вам управлять OSD Меню и регулировать настройки системы на ваше усмотрение
- ⑩ OK: Подтвердите Ваш выбор в OSD Меню
- ⑪ BACK: Возврат к предыдущему меню
- ⑫ EXIT: Выход из меню
- ⑬ ГЛАВНАЯ: Возврат на главную страницу
- ⑭ VOL + / -: Настройка громкости
- ⑮ CH \wedge / \vee : Переключение канала
- ⑯ ОТКЛЮЧЕНИЕ ЗВУКА: Отключение и включение звука телевизора
- ⑰ TXT: Функция включения и выключения телетекста
- ⑱ INFO: Изображение существующей информации о программе
- ⑲ SUBTITLE: Включение и выключение режима субтитров
- ⑳ МУЗЫКА: Быстрый доступ к МУЗЫКЕ
Быстрый доступ к приложениям
- ㉑ ИСКУССТВО: Быстрый доступ к ИСКУССТВО
Быстрый доступ к приложениям
- ㉒ БЕСПЛАТНО: Быстрый доступ к БЕСПЛАТНО
- ㉓ Кнопка быстрого доступа к приложениям
MEDIA: Войти в режим СМИ
■ ■ ■ ■: Все приложения
Браузер: Войдите в Браузер

ПРИМЕЧАНИЕ: Прилагающийся пульт дистанционного управления может отличаться в зависимости от модели, страны. Вы можете проверить информацию, согласно имеющегося пульта в прилагающейся сумке.

Пульт дистанционного управления

► Установка батареек в пульт управления

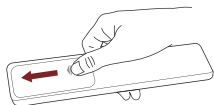

1. Отодвиньте заднюю крышку, чтобы открыть батарейный отсек в пульте дистанционного управления.

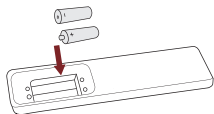

2. Вставьте две батарейки AAA. Сопоставьте концы батареек с символами (+) и (-) с символами (+) и (-) в батарейном отсеке.

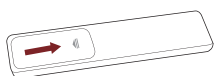

3. Закройте крышку батарейного отсека.

☞ ПРИМЕЧАНИЯ

- Изображения продукта представлены только для справки, фактический внешний вид устройства может отличаться.

Переработка батареек

- Неправильное использование батареек может вызвать коррозию или утечку, что может привести к возгоранию, травме или повреждению имущества.
- Используйте только батарейку того типа, которая указана в этом руководстве.
- Не используйте одновременно старые и новые батарейки или батарейки разного типа.
- Не выбрасывайте использованные батарейки вместе с бытовым мусором. Их необходимо утилизировать в соответствии с местным законодательством.

► Радиус действия пульта дистанционного управления

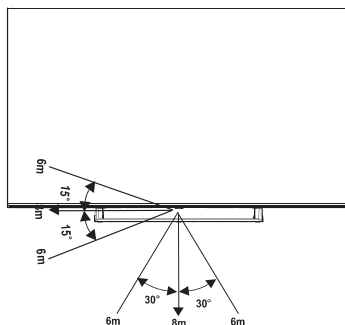

Первое включение телевизора

Первое включение телевизора

1. Подключите кабель питания к разъему после присоединения других кабелей.
2. При первом включении телевизора отобразится руководство по установке.
3. С помощью кнопок [\wedge / \vee / $<$ / $>$] можно перемещаться по меню и менять настройки. Нажмите кнопку **[ОК]** для подтверждения.

Язык	Выберите желаемый язык, который будет отображаться в меню.
Режим телевизора	Выберите «Домашний режим» или «Режим магазина».
Беспроводная сеть	Если телевизор не видит Ethernet-подключение автоматически, используйте беспроводную сеть — выберите сеть из списка, также вы можете добавить скрытую сеть. Когда выполнены эти шаги, перейдите на следующий экран.
Страна	Выберите страну в которой будет использован телевизор.
Часовой пояс	Выберите местный часовой пояс согласно вашему региону.
Лицензионное соглашение конечного пользователя	Использование данного устройства регулируется Лицензионным соглашением с конечным пользователем, а отсутствие вами согласия с Лицензионным соглашением с конечным пользователем отключает все интеллектуальные функции этого устройства. Вы можете включить / отключить каждый тип интеллектуальных функций по отдельности, щелкнув по полю каждого типа интеллектуальных функций, вы даете свое согласие на соответствующее уведомление / условия и положения о конфиденциальности.
Улучшенный Просмотр	Расширенный просмотр позволяет автоматически регулировать режим изображения и режим звука, чтобы соответствовать текущему контенту, отображаемому на этом устройстве, в случае, если он распознается службой автоматического распознавания контента. (Эта функция применима только в определенных моделях / странах.)
Экран Настройки Учетной Записи VIDAA	Свяжите свой телевизор с учетной записью VIDAA.

Технические требования

☑ Характеристики, внешний вид и спецификации могут быть изменены без уведомления.

Пункт		43"	50"
Размер (Ш × В × Г)	Без подставки	37.8 × 22.0 × 3.3 inches (961 × 560 × 83 mm)	43.9 × 25.5 × 3.2 inches (1116 × 648 × 82 mm)
	С подставкой	37.8 × 23.7 × 7.3 inches (961 × 603 × 186 mm)	43.9 × 27.4 × 9.2 inches (1116 × 696 × 234 mm)
Вес	Без подставки	15.4 lbs (7.0 kg)	21.6 lbs (9.8 kg)
	С подставкой	16.8 lbs (7.6 kg)	22.9 lbs (10.4 kg)
Активный размер экрана (Диагональ)		108 cm	126 cm
Разрешение экрана		3840 × 2160	3840 × 2160
Мощность динамиков		7W + 7W	8W + 8W
Удельная мощность рабочего режима		0.017 Watts/cm ²	0.020 Watts/cm ²
Потребляемая мощность в выключенном режиме		< 0.5 W	< 0.5 W
Потребляемая мощность в спящем режиме		0.5 W	0.5 W
Потребляемая мощность энергии		См. маркировку.	
Источник питания		См. маркировку.	
Системы приема	Аналоговые	PAL-D/K, B/G, I, SECAM-D/K, B/G	
	Цифровые	DVB-T/T2, DVB-C, DVB-S/S2	
Технические характеристики модуля беспроводной локальной сети	Модель	ZDGF7638GU-C	WTA1M2500
	Частотный диапазон	2.4~2.4835GHz	2.4~2.4835GHz
	Выходная мощность (макс.)	2.4~2.4835GHz 17dBm	2.4~2.4835GHz 17dBm
Технические требования Модуля Bluetooth	Модель	ZDGF7638GU-C	WTA1M2500
	Частотный диапазон	2.4~2.4835GHz	2.4~2.4835GHz
	Выходная мощность (макс.)	2.4~2.4835GHz, Class1, 6dBm	2.4~2.4835GHz, Class1, 6dBm
Внешние условия эксплуатации		Температура: 5°C - 45°C Влажность: 20% - 80% RH Атмосферное давление: 86 kPa - 106 kPa	
HDMI-вход		RGB / 60 Hz (640×480, 800×600, 1024×768) YUV / 60 Hz (480 I, 480 P, 720 P, 1080 I, 1080 P) YUV / 50Hz (576 I, 720 P, 1080 I, 1080 P) 3840×2160 / 24Hz, 3840×2160 / 25Hz 3840×2160 / 30Hz, 3840×2160 / 50Hz, 3840×2160 / 60Hz	

Технические требования

Пункт		55"	65"
Размер (Ш × В × Г)	Без подставки	48.4 × 28.0 × 3.4 inches (1230 × 712 × 86 mm)	57.0 × 32.8 × 3.2 inches (1448 × 834 × 81 mm)
	С подставкой	48.4 × 30.0 × 9.2 inches (1230 × 761 × 234 mm)	57.0 × 34.8 × 9.9 inches (1448 × 884 × 252 mm)
Вес	Без подставки	27.1 lbs (12.3 kg)	36.8 lbs (16.7 kg)
	С подставкой	28.7 lbs (13.0 kg)	38.6 lbs (17.5 kg)
Активный размер экрана (Диагональ)		139 cm	164 cm
Разрешение экрана		3840 × 2160	3840 × 2160
Мощность динамиков		8W + 8W	10W + 10W
Удельная мощность рабочего режима		0.016 Watts/cm ²	0.014 Watts/cm ²
Потребляемая мощность в выключенном режиме		< 0.5 W	< 0.5 W
Потребляемая мощность в спящем режиме		0.5 W	0.5 W
Потребляемая мощность энергии		См. маркировку.	
Источник питания		См. маркировку.	
Системы приема	Аналоговые	PAL-D/K, B/G, I, SECAM-D/K, B/G	
	Цифровые	DVB-T/T2, DVB-C, DVB-S/S2	
Технические характеристики модуля беспроводной локальной сети	Модель	WTA1M2500	
	Частотный диапазон	2.4~2.4835GHz	
	Выходная мощность (макс.)	2.4~2.4835GHz 17dBm	
Технические требования Модуля Bluetooth	Модель	WTA1M2500	
	Частотный диапазон	2.4~2.4835GHz	
	Выходная мощность (макс.)	2.4~2.4835GHz, Class1, 6dBm	
Внешние условия эксплуатации		Температура: 5°C - 45°C Влажность: 20% - 80% RH Атмосферное давление: 86 kPa - 106 kPa	
HDMI-вход		RGB / 60 Hz (640×480, 800×600, 1024×768) YUV / 60 Hz (480 I, 480 P, 720 P, 1080 I, 1080 P) YUV / 50Hz (576 I, 720 P, 1080 I, 1080 P) 3840×2160 / 24Hz, 3840×2160 / 25Hz 3840×2160 / 30Hz, 3840×2160 / 50Hz, 3840×2160 / 60Hz	



Термины HDMI и HDMI High-Definition Multimedia Interface и Логотип HDMI являются товарными знаками или зарегистрированными товарными знаками HDMI Licensing Administrator, Inc. в Соединенных Штатах и других странах.



Изготовлено по лицензии Dolby Laboratories. Dolby, Dolby Audio, Pro Logic и символ двойного D являются товарными знаками Dolby Laboratories. Конфиденциальные неопубликованные работы. Copyright 1992-2019 Dolby Laboratories. Все права защищены.



О патентах DTS см. <http://patents.dts.com>. Изготовлено по лицензии DTS Licensing Limited. DTS, Символ, DTS и Символ вместе, Virtual: X и логотип DTS Virtual: X являются зарегистрированными товарными знаками и / или товарными знаками DTS, Inc. в США и / или других странах. © DTS, Inc. Все права защищены.



О патентах DTS см. <http://patents.dts.com>. Изготовлено по лицензии DTS Licensing Limited. DTS, Символ, DTS и Символ вместе, DTS-HD и логотип DTS-HD являются зарегистрированными товарными знаками и / или товарными знаками DTS, Inc. в США и / или других странах. © DTS, Inc. Все права защищены.

Этот продукт не поддерживает кодирование битового потока DTS CD. Воспроизведение этого формата может привести к нежелательному шуму.