

VT-1264 W

Iron

Утюг

Инструкция по эксплуатации

GB Manual instruction	3
RUS Инструкция по эксплуатации	7
KZ Пайдалану нұсқасы	13
UA Інструкція з експлуатації	18
KG Пайдалануу боюнча нускама	23

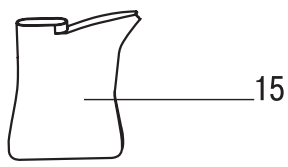
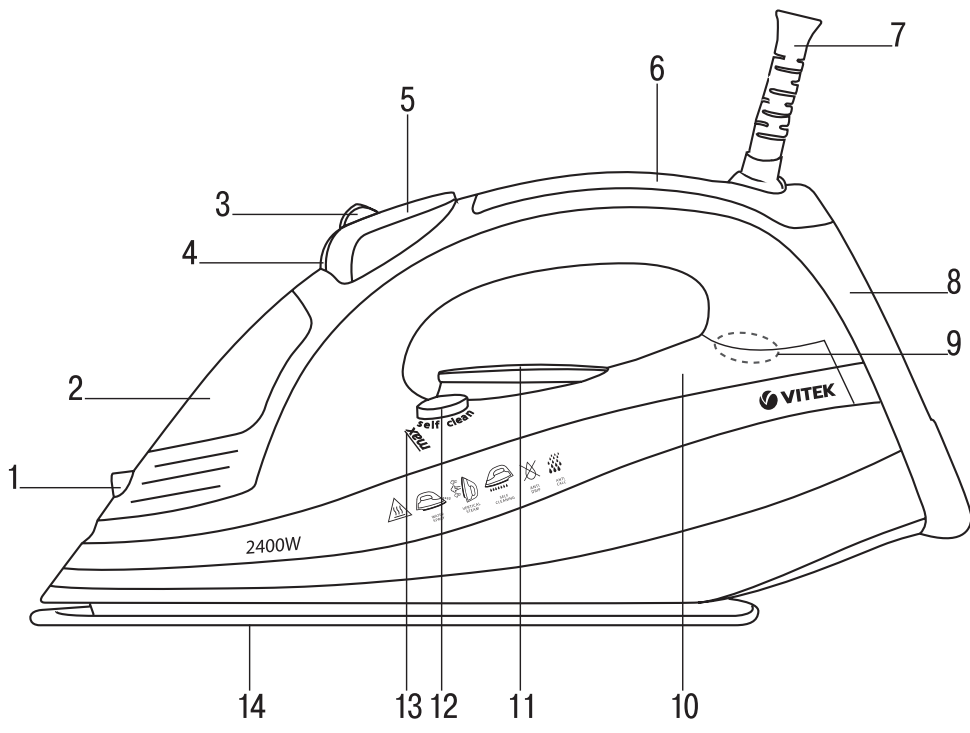

IRON VT-1264 W

The iron is intended for ironing clothes and bedding and for vertical steaming of fabrics.

DESCRIPTION

1. Water spray nozzle
2. Water inlet lid
3. Continuous steam supply knob
4. Burst of steam button
5. Water spray button
6. Handle
7. Power cord protection
8. Base of the iron
9. Heating element on/off indicator
10. Water tank
11. Temperature control knob
12. «Self-clean» self-clean button
13. «max» water level mark
14. Soleplate
15. Beaker

SAFETY MEASURES

Before using the unit, read this instruction manual carefully and keep it for future reference.

Use the unit for intended purposes only, as specified in this manual. Mishandling the unit can lead to its breakage and cause harm to the user or damage to his/her property.

- Before switching the unit on, make sure that your home mains voltage corresponds to the unit operating voltage.
- The power cord is equipped with a «euro-plug»; plug it into the socket with a reliable grounding contact.
- To avoid fire, do not use adapters for plugging the unit in.
- To avoid mains overloading, do not switch on several electrical appliances with high power consumption at a time.
- Do not fill the water tank with scented liquids, vinegar, starch solution, descaling reagents, chemicals etc.
- Provide that the power cord is not on the ironing board and make sure that it does not touch hot surfaces.
- Never leave the operating unit unattended. During operation breaks put the iron on the base (in vertical position).
- Before plugging/unplugging the iron, set the temperature control knob to the minimum position and switch the continuous steam supply off. Always unplug the iron when you are not using it.

- To unplug the iron, always hold the power plug, never pull the power cord.
- To avoid electric shock, do not **immerse** the iron, the power cord and the plug into water or any other liquids.
- Before taking the iron away, let it cool down completely and pour out the remaining water.
- Clean the unit regularly.
- Do not immerse the unit body, the power plug or the power cord into water or other liquids.
- Do not touch the unit body and the power plug with wet hands.
- Do not allow children to touch the unit body and the power cord during the unit operation.
- Do not leave children unattended to prevent using the unit as a toy.
- For children safety reasons do not leave polyethylene bags used as packaging unattended.

Attention! Do not allow children to play with polyethylene bags or packaging film. **Danger of suffocation!**

- This unit is not intended to be used by children. Place the unit out of reach of children during the operation and cooling down.
- The unit is not intended to be used by physically or mentally disabled persons (including children) or by persons lacking experience or knowledge if they are not under supervision of a person who is responsible for their safety or if they are not instructed by this person on the usage of the unit.
- Do not attempt to repair the unit. Do not disassemble the unit by yourself, if any malfunction is detected or after it was dropped, unplug the unit and apply to any authorized service center from the contact address list given in the warranty certificate and on the website www.vitek.ru.
- Transport the unit in the original package only.
- For environmental protection do not dispose of the unit with usual household waste after its service life expiration; apply to a specialized center for further recycling.
- Keep the unit out of reach of children and disabled persons.
- Do not touch the surface of the unit marked with the symbol  while ironing and after it. Danger of burns.

THE UNIT IS INTENDED FOR HOUSEHOLD USAGE ONLY

ENGLISH

BEFORE THE FIRST USE

After unit transportation or storage under cold (winter) conditions, it is necessary to keep it for at least 3 hours at room temperature before switching on.

- Unpack the iron; remove the protection from the iron soleplate (14), if any.
- Check the unit for damages, do not use it in case of damages.
- Before switching the unit on, make sure that your home mains voltage corresponds to the unit operating voltage.
- **There may be water residue in the tank, this is normal, as the iron has undergone factory quality control**

Note: While the first switching on, the heating element of the iron burns, therefore occurrence of foreign smell and a small amount of smoke is possible, it is normal.

WATER SELECTION

Use tap water to fill the tank. If tap water is hard, it is recommended to mix it with distilled water in proportion 1:1; if tap water is too hard, mix it with distilled water in proportion 1:2 or use distilled water only.

FILLING THE WATER TANK

Before filling the tank with water make sure, that the unit is unplugged.

- Turn the temperature control knob (11) counterclockwise until bumping and set the continuous steam supply knob (3) to the position «» (steam supply is off).
- Open the water inlet lid (2).
- Pour the water into the water tank (10) using the beaker (15), and then close the lid (2).

Notes:

- Do not fill the water tank (10) with scented liquids, vinegar, starch solution, descaling reagents, chemical agents etc.
- Do not exceed the “max” mark (13).
- If you need to refill water during ironing, then, firstly, switch off and unplug the iron.

IRONING TEMPERATURE

- Always check the recommended ironing temperature indicated on the tag before ironing.
- If the tag does not list the recommended ironing temperature, but you know the type of fabric, refer to the following table to determine the proper temperature.

Symbol	Fabric type (temperature)
•	Synthetics, nylon, acrylic, polyester (low temperature)
••	Silk/wool (medium temperature)
•••	Cotton, linen (high temperature)
max	Maximum temperature

- This table is only valid for smooth materials. Fabrics of other types (crimped, raised etc.) are best ironed at low temperature.
- Sort items by ironing temperature first: synthetics to synthetics, wool to wool, cotton to cotton etc.
- The iron heats up faster than it cools down. For this reason it is recommended to begin ironing at low temperature (for instance, synthetic fabrics).
- After that, start ironing at higher temperature (silk, wool). Cotton and linen items should be ironed last.
- If an item is made of mixed fabrics, the iron should be set to the lowest ironing temperature (for instance, if an item is made of acrylic and cotton, it should be ironed at temperature used for acrylic ironing «••»).
- If you cannot define the fabric structure, find a place that is inconspicuous while wearing and select the ironing temperature experimentally (always start with the lowest temperature and raise it gradually until you get the desired result).
- Corduroy and other fabrics that become glossy quickly should be ironed strictly in one direction (in the direction of the pile) with little pressure.
- To avoid appearance of glossy spots on synthetic and silk fabrics, it is recommended to iron them from backside.



DRY IRONING

- Place the iron on its base (8).
- Insert the power plug into the mains socket.
- Set the continuous steam supply knob (3) to the position «» (continuous steam supply is off).
- Set the desired ironing temperature depending on the type of fabric by turning the knob (11): «••», «•••», «••••» or «max», the indicator (9) will light up.
- Once the soleplate temperature (14) reaches the set one, the indicator (9) will go out, you can start ironing.

- After you finish ironing, turn the temperature control knob (11) counterclockwise until bumping, pull the power plug out of the mains socket and let the iron cool down completely.

STEAM IRONING

Steam ironing is possible only if the temperature control knob (11) is set to the position «•••» or «max».

- Place the iron on its base (8).
- Insert the power plug into the mains socket.
- Make sure that there is enough water in the water tank (10).
- Set the control knob (11) to the required ironing temperature, the indicator (9) will light up.
- When the soleplate temperature (14) reaches the set one, the indicator (9) will go out, you can start ironing.
- Set the necessary steam intensity with the continuous steam supply knob (3).
- In the continuous steam supply mode, steam will be released from the openings of the soleplate (14) only if the iron is in horizontal position. To stop the steam supply, put the iron vertically or set the knob (3) to the position «» (steam supply is off).
- The iron is provided with anti-drip valve that stops water supply, if the soleplate temperature is too low, it prevents dripping from the soleplate openings (14). During heating and cooling of the iron soleplate, you will hear characteristic clicks of the anti-drip valve opening/closing, which indicates its normal operation.
- After using the iron turn the temperature control knob (11) counterclockwise until bumping, and set the continuous steam supply knob (3) to the position «» (steam supply is off), unplug the unit and let the iron cool down completely.

ATTENTION!

If steam is not supplied constantly during the operation, check whether the steam supply control (3) is set properly and whether there is water in the water tank (10).

WATER SPRAY

- You can dampen the fabric by pressing the spray button (5) several times.
- Make sure that there is enough water in the tank (10) (it is filled to one quarter minimum)

BURST OF STEAM

Use the burst of steam to iron folds, it may only be used at high ironing temperatures (the temperature control knob (11) is set to the «•••» or «max» position).

When the burst of steam button (4) is pressed, steam will go out of the soleplate (14) openings intensively.

Note: To avoid water leakage from the steam openings, press the burst of steam button (4) with 4-5 sec. intervals.

To avoid dripping, do not hold the button (4) for more than 5 seconds.

The steam is supplied if the tank (10) is filled to one quarter minimum.

VERTICAL STEAM

The vertical steam function can be used only at high ironing temperatures (when the temperature control knob (11) is set to «max»).

Hold the iron vertically at the distance of 10-30 cm from the clothes, press the burst of steam button (4) with a 4-5 seconds interval, steam will be supplied from the soleplate (14) intensively.

Important information

- Vertical steam is not recommended for synthetic fabrics.
- To avoid fabric burning, do not touch it with iron soleplate while steaming.
- Never steam clothes on a person as the steam temperature is very high, use a clothes hanger or a stand.
- After you finish ironing, switch the unit off, wait until it cools down completely, then open the water inlet lid (2), turn over the iron and drain the remaining water.

STEAM CHAMBER CLEANING

To prolong service life of the iron we recommend cleaning the steam chamber regularly, especially in the regions with hard tap water.

- Set the continuous steam supply knob (3) to the position «» (steam supply is off).
- Fill the water tank (10) till the «max» mark (13).
- Place the iron on its base (8).
- Insert the power plug into the mains socket.
- Set the control knob (11) to the maximum temperature «max», the indicator (9) will light up.
- When the iron soleplate (14) reaches the set temperature, the indicator (9) will go out. Wait until the iron soleplate is reheated, then you

ENGLISH

can start cleaning the steam chamber. Unplug the unit.

- Hold the iron above the sink horizontally, press and hold the «self-clean» button (12).
- Boiling water and steam with scale will be released from the iron soleplate (14) openings.
- Slightly sway the iron back and forth, until all the water leaves the water tank (10).
- Place the iron on the base (8) and let it cool down completely.
- When the soleplate (14) cools down completely, wipe it with a dry cloth.
- Before you take the iron away for storage, make sure that there is no water in the water tank (10) and that iron soleplate is dry.

CLEANING AND CARE

- Before cleaning the iron, make sure that it is unplugged and has cooled down completely.
- Clean the iron body with a slightly damp cloth and then wipe it dry.
- Scale on the iron soleplate can be removed with a cloth soaked in vinegar-water solution.
- After removing scale, polish the soleplate surface with a dry cloth.
- Do not use abrasive substances and solvents to clean the iron soleplate and body.
- Avoid contact of the iron soleplate with sharp metal objects.

STORAGE

- Before you put the iron away for storage, clean it, open the water inlet lid (2), turn the iron upside down and drain all the remaining water from the water tank (10).
- To remove the remaining water from the evaporation chambers we recommend to heat up the iron. Set the temperature control knob (11) to the «max» position and the continuous

steam supply knob to the maximum steam supply position.

- Insert the power plug into the socket and let the unit heat up. When the indicator (9) goes out, press the burst of steam button (4) several times.
- Switch the iron off by turning the temperature control knob (11) counterclockwise until bumping, set the continuous steam supply knob (3) to the position «» (steam supply is off), unplug the iron and let it cool down.
- Wind the power cord around the base (8).
- Store the iron vertically in a dry cool place out of reach of children.

DELIVERY SET

Iron – 1 pc.
Instruction manual – 1 pc.

TECHNICAL SPECIFICATIONS

Power supply: 220-240 V ~ 50 Hz
Maximum power consumption: 2400 W

The manufacturer reserves the right to change the specifications of the unit without a preliminary notification.

Unit operating life is 3 years

Guarantee

Details regarding guarantee conditions can be obtained from the dealer from whom the appliance was purchased. The bill of sale or receipt must be produced when making any claim under the terms of this guarantee.



This product conforms to the EMC Directive 2014/30/EU and to the Low Voltage Directive 2014/35/EU.

УТЮГ VT-1264 W

Утюг предназначен для глажения одежды и постельного белья, а также для вертикального отпаривания тканей.

ОПИСАНИЕ

1. Сопло разбрызгивателя
2. Крышка заливного отверстия
3. Регулятор постоянной подачи пара
4. Клавиша дополнительной подачи пара
5. Клавиша разбрызгивателя
6. Ручка
7. Защита сетевого шнура
8. Основание утюга
9. Индикатор включения/выключения нагревательного элемента
10. Резервуар для воды
11. Регулятор температуры
12. Кнопка самоочистки «self-clean»
13. Указатель максимального уровня воды «max»
14. Подошва утюга
15. Мерный стаканчик

МЕРЫ БЕЗОПАСНОСТИ

Перед началом эксплуатации электроприбора внимательно прочитайте настоящее руководство по эксплуатации и сохраните его для использования в качестве справочного материала.

Используйте устройство только по его прямому назначению, как изложено в данном руководстве. Неправильное обращение с прибором может привести к его поломке, причинению вреда пользователю или его имуществу.

- Перед включением убедитесь в том, что напряжение в электрической сети соответствует рабочему напряжению утюга.
- Сетевой шнур снабжён «евровилкой»; включайте её в электрическую розетку, имеющую надёжный контакт заземления.
- Во избежание риска возникновения пожара не используйте переходники при подключении прибора к электрической розетке.
- Во избежание перегрузки электрической сети не включайте одновременно

несколько устройств с большой потребляемой мощностью.

- Запрещается заливать в резервуар для воды ароматизирующие жидкости, уксус, раствор крахмала, реагенты для удаления накипи, химические вещества и т.п.
- Следите за тем, чтобы сетевой шнур не находился на гладильной доске и не касался горячих поверхностей.
- Не оставляйте прибор без присмотра. Во время перерывов в работе устанавливайте утюг на основание (в вертикальное положение).
- Перед отключением/подключением утюга к электрической сети установите регулятор температуры в минимальное положение и отключите постоянную подачу пара. Обязательно отключайте утюг от электрической сети, если вы утюгом не пользуетесь.
- При отключении утюга от электрической сети держитесь только за сетевую вилку, никогда не тяните за сетевой шнур.
- Чтобы избежать поражения электрическим током, не **погружайте** утюг, сетевой шнур и вилку сетевого шнура в воду или в любые другие жидкости.
- Прежде чем убрать утюг, дайте ему полностью остыть и слейте остатки воды.
- Регулярно проводите чистку прибора.
- Не погружайте корпус прибора, сетевого шнура или вилку сетевого шнура в воду или в любые другие жидкости.
- Не прикасайтесь к корпусу прибора и к вилке сетевого шнура мокрыми руками.
- Не разрешайте детям прикасаться к корпусу прибора и к сетевому шнуру во время работы прибора.
- Осуществляйте надзор за детьми, чтобы не допустить использования прибора в качестве игрушки.
- Из соображений безопасности детей не оставляйте полиэтиленовые пакеты, используемые в качестве упаковки, без присмотра.

Внимание! Не разрешайте детям играть с полиэтиленовыми пакетами или упаковочной плёнкой. **Опасность удушья!**

РУССКИЙ

- Данное устройство не предназначено для использования детьми. Во время работы и остывания размещайте устройство в местах, недоступных для детей.
 - Прибор не предназначен для использования лицами (включая детей) с пониженными физическими, психическими или умственными способностями или при отсутствии у них опыта или знаний, если они не находятся под контролем или не проинструктированы об использовании прибора лицом, ответственным за их безопасность.
 - Запрещается самостоятельно ремонтировать прибор. Не разбирайте прибор самостоятельно, при возникновении любых неисправностей, а также после падения устройства выключите прибор из электрической розетки и обратитесь в любой авторизованный (уполномоченный) сервисный центр по контактному адресу, указанному в гарантийном талоне и на сайте www.vitek.ru.
 - Перевозите устройство только в заводской упаковке.
 - В целях защиты окружающей среды, после окончания срока службы прибора не выбрасывайте его вместе с бытовыми отходами, передайте прибор в специализированный пункт для дальнейшей утилизации.
 - Храните устройство в местах, недоступных для детей и людей с ограниченными возможностями.
 - Запрещается дотрагиваться до поверхности устройства, отмеченной символом , во время глажения и после него. Риск ожога.
- Извлеките утюг из упаковки, при наличии защиты на подошве (14) удалите защиту.
 - Проверьте целостность устройства, при наличии повреждений не пользуйтесь устройством.
 - Перед включением убедитесь в том, что напряжение в электрической сети соответствует рабочему напряжению утюга.
 - **В резервуаре могут находиться остатки воды – это нормальное явление, так как на производстве утюг проходил контроль качества.**

Примечание: При первом включении нагревательный элемент утюга обгорает, поэтому возможно появление постороннего запаха и небольшого количества дыма, это нормальное явление.

ВЫБОР ВОДЫ

Для наполнения резервуара используйте водопроводную воду. Если водопроводная вода жёсткая, то рекомендуется смешивать её с дистиллированной водой в соотношении 1:1, при очень жёсткой воде смешивайте её с дистиллированной водой в соотношении 1:2 или используйте только дистиллированную воду.

НАПОЛНЕНИЕ РЕЗЕРВУАРА ДЛЯ ВОДЫ

Прежде чем залить воду в утюг убедитесь в том, что он отключён от электрической сети.

- Поверните регулятор температуры (11) против часовой стрелки до упора, а регулятор постоянной подачи пара (3) в положение «» (подача пара выключена).
- Откройте крышку заливочного отверстия (2).
- Залейте воду в резервуар (10), используя мерный стаканчик (15), закройте крышку (2).

Примечания:

- Запрещается заливать в резервуар для воды (10) ароматизированные жидкости, уксус, раствор крахмала, реагенты для удаления накипи, химические вещества и т.д.
- Не наливайте воду выше отметки «max» (13).

УСТРОЙСТВО ПРЕДНАЗНАЧЕНО ТОЛЬКО ДЛЯ БЫТОВОГО ИСПОЛЬЗОВАНИЯ

ПЕРЕД ПЕРВЫМ ИСПОЛЬЗОВАНИЕМ

После транспортировки или хранения устройства в холодных (зимних) условиях необходимо выдержать его при комнатной температуре не менее 3 часов.

- Если во время глажения необходимо долить воду, то сначала отключите утюг и извлеките вилку сетевого шнура из розетки.

ТЕМПЕРАТУРА ГЛАЖЕНИЯ

- Всякий раз перед глажением вещей смотрите на ярлык изделия, где указана рекомендуемая температура глажения.
- Если ярлык с указаниями по глажению отсутствует, но вы знаете тип материала, то для выбора температуры глажения смотрите таблицу.

Обозначение	Тип ткани (температура)
•	Синтетика, нейлон, акрил, полиэстер (низкая температура)
••	Шёлк/шерсть (средняя температура)
•••	Хлопок, лён (высокая температура)
max	Максимальная температура

- Таблица применима только для гладких материалов. Если материал другого типа (гофрированный, рельефный и т.д.), то лучше всего его гладить при низкой температуре.
- Сначала отсортируйте вещи по температуре глажения: синтетику – к синтетики, шерсть – к шерсти, хлопок – к хлопку и т.д.
- Утюг нагревается быстрее, чем остывает. Поэтому сначала рекомендуется гладить вещи при низкой температуре (например, синтетические ткани).
- Затем приступайте к глажению при более высоких температурах (шёлк, шерсть). Изделия из хлопка и льна следует гладить в последнюю очередь.
- Если в состав ткани входят смесовые волокна, то необходимо установить самую низкую температуру глажения (например, если изделие состоит из

акрила и хлопка, то его следует гладить при температуре «•», подходящей для акрила).

- Если вы не можете определить состав ткани, то найдите на изделии место, которое не бросается в глаза при носке, и опытным путём выберите температуру глажения (всегда начинайте с самой низкой температуры и постепенно повышайте её, пока не добьётесь желаемого результата).
- Вельветовые и другие ткани, которые быстро начинают лосниться, следует гладить строго в одном направлении (в направлении ворса) с небольшим нажимом.
- Чтобы избежать появления лоснящихся пятен на синтетических и шёлковых тканях, рекомендуется гладить их с изнаночной стороны.



СУХОЕ ГЛАЖЕНИЕ

- Поставьте утюг на основание (8).
- Вставьте вилку сетевого шнура в электрическую розетку.
- Регулятор подачи пара (3) установите в положение «» (постоянная подача пара выключена).
- Поворотом регулятора (11) установите температуру глажения в зависимости от типа ткани: «•», «••», «•••» или «**max**», при этом загорится индикатор (9).
- Когда подошва утюга (14) нагреется до установленной температуры, индикатор (9) погаснет, можно приступить к глажению.
- После использования утюга установите регулятор температуры (11) в положение «**min**», извлеките вилку сетевого шнура из электрической розетки и дождитесь полного остывания утюга.
- После окончания глажения, поверните регулятор температуры (11) против часовой стрелки до упора, извлеките вилку сетевого шнура из электрической розетки и дождитесь полного остывания утюга.

РУССКИЙ

ПАРОВОЕ ГЛАЖЕНИЕ

Паровое глажения возможно только при установке регулятора температуры (11) в положение «••••» или «**max**».

- Поставьте утюг на основание (8).
- Вставьте вилку сетевого шнура в электрическую розетку.
- Убедитесь в том, что в резервуаре (10) достаточно воды.
- Поворотом регулятора (11) установите требуемую температуру глажения, при этом загорится индикатор (9).
- Когда подошва утюга (14) нагреется до заданной температуры, индикатор (9) погаснет, можно приступать к глажению.
- Регулятором постоянной подачи пара (3) установите необходимую интенсивность парообразования.
- В режиме постоянной подачи пар будет выходить из отверстий подошвы (14) только в горизонтальном положении утюга. Для прекращения подачи пара установите утюг в вертикальное положение или переведите регулятор (3) в положение «» (подача пара выключена).
- Утюг снабжен противокapelным клапаном, который закрывает подачу воды, при слишком низкой температуре подошвы утюга, это предотвращает появление капель из отверстий подошвы утюга (14). При нагревании и остывании подошвы утюга, вы услышите характерные щелчки открывания/закрывания противокapelного клапана, что свидетельствует о его нормальной работе.
- После использования утюга поверните регулятор температуры (11) против часовой стрелки до упора, а регулятор постоянной подачи пара (3) переведите в положение «» (подача пара выключена), извлеките вилку сетевого шнура из электрической розетки и дождитесь полного остывания утюга.

ВНИМАНИЕ!

Если во время работы не происходит постоянной подачи пара, убедитесь в пра-

вильности положения регулятора подачи пара (3) и проверьте наличие воды в резервуаре (10).

РАЗБРЫЗГИВАТЕЛЬ ВОДЫ

- Вы можете увлажнить ткань, нажав несколько раз на кнопку разбрызгивателя (5).
- Убедитесь, что в резервуаре (10) достаточно воды (он заполнен минимум на одну четверть).

ДОПОЛНИТЕЛЬНАЯ ПОДАЧА ПАРА

Используйте дополнительную подачу для разглаживания складок, она может быть использована только при высокотемпературном режиме глажения (регулятор температуры (11) в положении «••••» или «**max**»). При нажатии клавиши дополнительной подачи пара (4) из отверстий подошвы (14) будет интенсивно выходить пар.

Примечание: Во избежание вытекания воды из паровых отверстий нажимайте клавишу дополнительной подачи пара (4) с интервалом в 4-5 секунд.

Чтобы предотвратить появление капель, не удерживайте клавишу (4) более 5 секунд. Дополнительная подача пара происходит, если резервуар (10) заполнен минимум на одну четверть.

ВЕРТИКАЛЬНОЕ ОТПАРИВАНИЕ

Функция вертикального отпаривания может быть использована только при высокотемпературном режиме глажения (когда регулятор температуры (11) находится в положении «**max**»).

Держите утюг вертикально на расстоянии 10-30 см от одежды и нажимайте клавишу подачи пара (4) с интервалом в 4-5 секунд, пар будет интенсивно выходить из отверстий подошвы (14).

Важная информация

- Не рекомендуется выполнять вертикальное отпаривание для синтетических тканей.

- При отпаривании не прикасайтесь подошвой утюга к материалу, чтобы избежать его оплавления.
- Никогда не отпаривайте одежду, надетую на человека, т.к. температура выходящего пара очень высокая, пользуйтесь плечиками или вешалкой.
- После того как вы закончите гладить, выключите утюг, дождитесь его полного остывания, после чего откройте крышку заливочного отверстия (2), переверните утюг и слейте остатки воды.

ОЧИСТКА ПАРОВОЙ КАМЕРЫ

Для увеличения срока службы утюга рекомендуется регулярно выполнять очистку паровой камеры, особенно в регионах с «жёсткой» водопроводной водой.

- Установите регулятор постоянной подачи пара (3) в положение «» (подача пара выключена).
- Наполните резервуар (10) водой до отметки «**max**» (13).
- Поставьте утюг на основание (8).
- Вставьте вилку сетевого шнура в электрическую розетку.
- Поворотом регулятора (11) установите максимальную температуру «**max**», при этом загорится индикатор (9).
- Когда подошва утюга (14) достигнет установленной температуры, индикатор (9) погаснет. Дождитесь повторного разогрева подошвы утюга, после этого можно проводить очистку паровой камеры. Извлеките вилку сетевого шнура из электрической розетки.
- Расположите утюг горизонтально над раковиной, нажмите и удерживайте кнопку «self-clean» (12).
- Кипящая вода и пар вместе с накипью будут выходить из отверстий подошвы (14).
- Слегка покачивайте утюг вперёд-назад, пока вся вода не выйдет из резервуара (10).
- Поставьте утюг на основание (8) и дайте ему полностью остыть.
- Когда подошва утюга (14) полностью остынет, протрите её кусочком сухой ткани.

- Прежде чем убрать утюг на хранение, убедитесь, что в резервуаре (10) нет воды, а подошва утюга – сухая.

УХОД И ЧИСТКА

- Перед чисткой утюга убедитесь, что он отключён от электрической сети и уже остыл.
- Протрите корпус утюга слегка влажной тканью, после этого вытрите его насухо.
- Отложения на подошве утюга могут быть удалены тканью, смоченной в водно-уксусном растворе.
- После удаления отложений протрите поверхность подошвы сухой тканью.
- Не используйте для чистки подошвы и корпуса утюга абразивные чистящие средства и растворители.
- Избегайте контакта подошвы утюга с острыми металлическими предметами.

ХРАНИЕНИЕ

- Прежде чем убрать утюг на хранение, проведите его чистку, откройте крышку заливочного отверстия (2), переверните утюг и слейте воду из резервуара (10).
- Для удаления остатков воды в испарительных камерах, рекомендуется прогреть утюг, установите регулятор температуры (11) в положение «**max**», а регулятор постоянной подачи пара – в максимальное положение подачи пара.
- Вставьте вилку сетевого шнура в электрическую розетку и дайте устройству нагреться. Когда индикатор (9) погаснет, нажмите несколько раз на клавишу дополнительной подачи пара (4).
- Выключите утюг, повернув регулятор температуры (11) против часовой стрелки до упора, регулятор постоянной подачи пара (3) переведите в положение «» (подача пара выключена), извлеките вилку сетевого шнура из электрической розетки и дайте утюгу остыть.
- Намотайте сетевой шнур вокруг основания (8).
- Храните утюг в вертикальном положении в сухом прохладном месте, недоступном для детей.

РУССКИЙ

КОМПЛЕКТ ПОСТАВКИ

Утюг – 1 шт.
Инструкция – 1 шт.

ТЕХНИЧЕСКИЕ ХАРАКТЕРИСТИКИ

Электропитание: 220-240 В ~ 50 Гц
Максимальная потребляемая мощность:
2400 Вт

Производитель оставляет за собой право изменять характеристики прибора без предварительного уведомления

Срок службы прибора – 3 года



Данное изделие соответствует всем требуемым европейским и российским стандартам безопасности и гигиены.

Изготовитель: АНДЕР ПРОДАКТС ГмбХ, Австрия

Адрес: Нойбаугюртель 38/7А, 1070 Вена, Австрия

Информация для связи – email:
anderproduct@gmail.com

Информация об Импортере указана на индивидуальной упаковке.

Информация об авторизованных (уполномоченных) сервисных центрах указана в гарантийном талоне и на сайте www.vitek.ru

Единая справочная служба:
+7 (495) 921-01-70

Сделано в Китае

ҮТІК VT-1264 W

Үтік киімдерді, төсек керек-жарақтарын үтіктеуге, сондай-ақ маталарды тігінен булауға арналған.

СИПАТТАМАСЫ

1. Шашыратқыш шүмегі
2. Су құятын саңылаудың қақпағы
3. Үнемі бу жіберу реттегіші
4. Қосымша бу жіберу пернесі
5. Су шашыратқыш пернесі
6. Тұтқа
7. Желілік шнурдың қорғанышы
8. Үтіктің түбі
9. Қыздырғыш элементті қосу/сөндіру көрсеткіші
10. Суға арналған сұйыққойма
11. Температураны реттегіш
12. «Self-clean» өздігімен тазалану батырмасы
13. Максималды су деңгейінің көрсеткіші «**max**»
14. Үтіктің табаны
15. Өлшейтін стаканша

ҚАУІПСІЗДІК ШАРАЛАРЫ

Электр аспабын пайдалануды бастамас бұрын пайдалану жөніндегі осы нұсқаулықты мұқият оқып шығыңыз және оны анықтама материалы ретінде қолдану үшін сақтап қойыңыз.

Құрылғыны осы нұсқаулықта баяндалғандай тікелей мақсаты бойынша ғана пайдаланыңыз. Приборды дұрыс қолданбау оның бұзылуына және пайдаланушыға немесе оның мүлкіне зиян келтіруге әкеп соғуы мүмкін.

- Қоспай тұрып, электр желісінің кернеуі құрылғының жұмыс кернеуіне сай келетінін тексеріп алыңыз.
- Желілік шнур «евроашамен» жабдықталған; оны жерге сенімді қосылған байланысы бар электр розеткасына қосыңыз.
- Өрттің пайда болу тәуекеліне жол бермеу үшін аспапты электр розеткасына қосу кезінде өткізгіштерді қолданбаңыз.
- Электр желісіндегі жүк шамадан асып кетпеуі үшін көп қуатты тұтынатын бірнеше құрылғыны үтікпен бір мезгілде қоспаңыз.
- Суға арналған резервуарға хош иістендіргіш сұйықтықтарды, сірке суы қышқылын, крахмал ерітіндісін, қақтарды жоюға арналған реагенттерді, химиялық заттарды және т.б. құюға тыйым салынады.
- Желілік шнурдың үтіктеу тақтасында тұрмауын және ыстық беттерге тимеуін қадағалаңыз.

- Приборды қараусыз қалдырмаңыз. Жұмыс уақытындағы үзілістер уақытында үтікті (тік күйінде) негізіне орнатыңыз.
- Үтікті электр желісіне қосу/ажырату алдында температура реттегішін минималды күйге орнатып алыңыз және тұрақты бу жіберуді ажыратыңыз. Үтікті пайдаланбасаңыз, онда оны міндетті түрде электр желісінен сөндіріп отырыңыз.
- Үтікті электр желісінен сөндірген кезде әрқашан желілік айыр тетіктен ұстаңыз, ешқашан желілік баудан тартпаңыз.
- Электр тоғының соғу қаупін болдырмас үшін үтікті, желілік шнурды немесе желілік шнур ашасын суға немесе басқа да сұйықтыққа **батырмаңыз**.
- Үтікті жинап қоюға дейін судың қалдығын төгіңіз және оған толық салқындауға уақыт беріңіз.
- Құралды үнемі тазалап отырыңыз.
- Прибордың корпусын, желілік шнурды немесе желілік шнур ашасын суға немесе кез келген басқа да сұйықтықтарға батырмаңыз.
- Ылғал қолдарыңызбен аспап корпусына және желілік сым шанышқысын ұстамаңыз.
- Құрылғы жұмыс істеп тұрған кезде балалардың құралдың корпусы мен желілік бауына тиюіне рұқсат етпеңіз.
- Балалар приборды ойыншық ретінде пайдаланбас үшін оларды қадағалап отырыңыз.
- Балалардың қауіпсіздігін қамтамасыз ету мақсатында қаптама ретінде пайдаланылатын полиэтилен қапшықтарды қараусыз қалдырмаңыз.

Назар аударыңыз! Балаларға полиэтилен пакеттермен немесе қаптама үлдірмен ойнауға рұқсат бермеңіз. **Тұншығу қаупі!**

- Берілген құрылғы балалардың пайдалануына арналмаған. Жұмыс істеген және салқындаған уақытта құрылғыны балалардың қолы жетпейтін жерде орналастырыңыз.
- Дене, жүйке немесе сана мүмкіндіктері төмендетілген тұлғалардың (балаларды қоса) немесе оларда тәжірибесі немесе білімі болмаса, егер олар бақыланбаса немесе олардың қауіпсіздігі үшін жауап беретін тұлғамен аспапты пайдалану туралы нұсқаулықтар берілген болмаса, аспап олардың пайдалануына арналмаған.
- Аспапты өз бетімен жөндеуге тыйым салынады. Өздігіңізден құрылғыны

ҚАЗАҚША

бөлшектемеңіз, кез келген ақау шыққан жағдайда, сондай-ақ құрылғы құлаған жағдайда құрылғыны розеткадан алып тастаңыз да, байланысу мекенжайлары бойынша кепілдеме талонында көрсетілген кез келген авторланған (уәкілетті) сервистік орталыққа, және www.vitek.ru сайтына жүгініңіз.

- Құрылғыны тек зауыттық қаптамасында тасымалдаңыз.
- Қоршаған ортаны қорғау мақсатында, аспаптың қызмет ету мерзімі аяқталғаннан кейін оны тұрмыстық қалдықтармен бірге тастамаңыз, аспапты арнайы пунктке келесі қайта өңдеу үшін өткізіңіз.
- Құрылғыны балалар және мүмкіндігі шектеулі адамдардың қолы жетпейтін жерде сақтаңыз.
- Үтіктеу кезінде және үтіктеп болғаннан кейін құрылғының  символымен белгіленген бетіне қол тигізуге тыйым салынады. Күйіп қалу қаупі бар.

ҚҰРЫЛҒЫ ТЕК ТҰРМЫСТЫҚ ЖАҒДАЙДА ПАЙДАЛАНУҒА АРНАЛҒАН

АЛҒАШҚЫ ПАЙДАЛАНУ АЛДЫНДА

Құрылғыны суық (қысқы) шарттарда тасымалдағаннан немесе сақтағаннан кейін оны бөлме температурасында 3 сағаттан кем емес ұстау қажет.

- Үтіккі қораптан шығарып алыңыз, табанында қорғаныш қабаты (14) болса, онда оны алып тастаңыз.
- Құрылғының бүтіндігін тексеріңіз, бүлінген жерлері болған кезде құрылғыны пайдаланбаңыз.
- Қоспай тұрып, электр желісінің кернеуі құрылғының жұмыс кернеуіне сай келетінін тексеріп алыңыз.
- Резервуарда судың қалдығы болуы мүмкін – бұл қалыпты құбылыс, себебі өндірісте үтік сапа бақылауынан өткен болатын.

Ескерту: Алғашқы қосқан кезде үтіктің қыздырғыш элементі күйеді, сондықтан аздаған түтіннің және бөтен иістің пайда болуы қалыпты жағдай болып табылады.

СУДЫ ТАҢДАУ

Резервуарды толтыру үшін су құбыры суын қолданыңыз. Егер су құбыры су қатты болса,

онда оны 1:1 қатынасында тазартылған сумен араластыру ұсынылады, өте қатты су болған жағдайда оны 1:2 қатынасында тазартылған сумен араластырыңыз немесе тек тазартылған суды ғана қолданыңыз.

СУҒА АРНАЛҒАН РЕЗЕРВУАРДЫ ТОЛТЫРУ

Үтікке су құю алдында, оның оның электрлік желіден ажыратылғанына көз жеткізіңіз.

- Температура реттегішін (11) сағат тіліне қарсы тірелгенге дейін бұраңыз, ал тұрақты бу беру реттегішін (3) «» (бу беру сөндірілген) күйіне белгілеңіз.
- Құятын саңылаудың қақпағын (2) ашыңыз.
- Суды сауытқа (10) өлшейтін стаканшаны (15) пайдаланып құйыңыз, қақпақты (2) жабыңыз.

Ескерту:

- Су құюға арналған резервуарға (10) хошиістендіргіш сұйықтықтарды, сірке суын, крахмал ерітіндісін, қақтарды кетіруге арналған реагенттерді, химиялық заттарды және т.б. құюға тыйым салынады.
- Суды «max» (13) белгісінен асырып құймаңыз.
- Егер үтіктеу кезінде суды толтыру қажет болса, онда үтіккі сөндіріңіз және желілік айыр тетікті ашалықтан ажыратыңыз және суды құйыңыз.

ҮТІКТЕУ ТЕМПЕРАТУРАСЫ

- Әр кезде киімдерді үтіктеу алдында, бұйымның үтіктеу температурасы көрсетілген тілшелерге қараңыз.
- Егер үтіктеу бойынша нұсқаулары бар тілше жоқ болса, бірақ сіз материалдың түрін ажырата алсаңыз, онда температураны таңдау үшін кестеге қараңыз.

Белгіленуі	Мата түрі (температура)
•	Синтетика, нейлон, акрил, полиэстер (төменгі температура)
••	Жібек/жүн (орташа температура)
•••	Мақта, зығыр (жоғары температура)
max	Максималды температура

- Бұл кесте тек тегіс материалдарға арналған. Егер материал басқа түрлі болса

(гофрирленген, кеді—бұдырлы және т.б.), онда оны төменгі температурада үтіктеген жөн.

- Алдымен киімдерді үтіктеу температурасы бойынша сұрыптап алыңыз: синтетиканы-синтетикаға, жүнді – жүнге, мақтаны – мақтаға және т.б.
- Үтіктің қызуы, оның сууына қарағанда тез. Сондықтан алдымен, төменгі температурадағы киімдерді үтіктеп алған жөн (мысалы, синтетикалық маталар).
- Содан кейін анағұрлым жоғары температура кезіндегі үтіктеуге көшіңіз (жібек, жүн). Мақта мен зығыр бұйымдарын соңғы кезекте үтіктеген жөн.
- Егер матаның құрамына аралас талшықтар кірген болса, онда ең төменгі үтіктеу температурасын орнатып қойған жөн (мысалы, бұйым акрилдан және мақтадан тұрса, онда оны акрилға сәйкес келетін температурада «•» үтіктеу қажет).
- Егер сіз матаның құрамын анықтай алмасаңыз, онда киімнің киген кезде көзге түсе қоймайтын жерін тауып алыңыз да, тәжірибелік жолмен үтіктеу температурасын таңдаңыз (үнемі ең төменгі температурадан бастаңыз да, қалаған нәтижеге қол жеткізбейінше оны көбейте беріңіз.)
- Вельветті және басқа да тез түгі түсетін маталарды қатаң түрде бір бағытта ғана (түктің ығына қарай) сәл батыңқырап үтіктеу керек.
- Синтетикалық және жібек маталарда түгі түскен дақтардың пайда болуын болдырмас үшін оларды астары жағынан үтіктеген жөн.



ҚҰРҒАҚТАЙ ҮТІКТЕУ

- Үтікті түбіне (8) қойыңыз.
- Желілік шнурдың ашасын электр розеткасына сұғыңыз.
- Бу жіберу реттегішін (3) «» күйіне орнатыңыз (бу жіберу сөндірулі).
- Реттегішті (11) бұрып, мата түріне байланысты үтіктеу температурасын белгілеңіз: «•», «••», «•••» немесе «**max**», осы кезде көрсеткіш (9) жанады.
- Табанның температурасы (14) температурасы белгіленген температураға дейін қызған кезде көрсеткіш (9) сөніп қалады, осыдан кейін үтіктеуге кірісе беруге болады.
- Үтіктеуді аяқтап болғаннан кейін температура реттегішін (11) сағат тіліне

қарсы тірелгенге дейін бұраңыз, желілік баудың айыртетігін электрлік ашалықтан шығарыңыз және үтіктің толық салқындауын күтіңіз.

БУМЕН ҮТІКТЕУ

Бумен үтіктеу тек температура реттегіші (11) «•••» немесе «**max**» күйіне орнатылған кезде ғана мүмкін болады.

- Үтікті түбіне (8) қойыңыз.
- Желілік шнурдың ашасын электр розеткасына сұғыңыз.
- Резервардағы (10) судың жеткілікті екеніне көз жеткізіп алыңыз.
- Реттегішті (11) бұрап, қажетті үтіктеу температурасын белгілеңіз, сол кезде көрсеткіш (9) жанады.
- Үтіктің табаны (14) белгіленген температураға дейін қызған кезде көрсеткіш (9) сөніп қалады, осыдан кейін үтіктеуге кірісе беруге болады.
- Тұрақты бу беру реттегішімен (3) қажетті бу түзу қарқындылығын орнатыңыз.
- Тұрақты бу жіберу режимінде табанның саңылауларынан (14) шыққан бу үтіктің тек келденең күйінде тұрған кезде ғана шығады. Бу беруді тоқтату үшін үтікті тік күйге орнатыңыз немесе (3) «» күйіне ауыстырыңыз (бу жіберу сөндірулі).
- Үтік тамшыға қарсы клапанмен жабдықталған, ол үтік табанының температурасы тым төмен болғанда, судың берілуін тоқтатады, бұл үтік табанының саңылауларынан (14) тамшылардың пайда болуына жол бермейді. Үтік табанының қызуы және салқындауы кезінде, сіз тамшыға қарсы клапанның ашылуына/жабылуына тән шыртылдарды естисіз, бұл оның қалыпты жұмысы туралы куәландырады.
- Үтікті пайдаланып болғаннан кейін температура реттегішін (11) сағат тіліне қарсы тірелгенге дейін бұраңыз, ал тұрақты бу беру реттегішін (3) «» (бу беру сөндірілген) күйіне белгілеңіз, желілік баудың айыртетігін электрлік ашалықтан шығарыңыз және үтіктің толық салқындауын күтіңіз.

НАЗАР АУДАРЫҢЫЗ!

Егер жұмыс істеу уақытында тұрақты бу беру болмаса, бу беру реттегіші (3) күйінің дұрыстығын және резерварда (10) судың болуын тексеріңіз.

ҚАЗАҚША

СУ ШАШЫРАТҚЫШ

- Сіз шашыратқыш түймесін (5) бірнеше рет басып матаны дымқылдай аласыз.
- Резервуарда (10) судың жеткілікті екендігіне көз жеткізіңіз (ол кем дегенде бірден төрт бөлігіне толуы тиіс).

ҚОСЫМША БУ ЖІБЕРУ

Қосымша бу жіберу функциясы жиырылған жерлерді жазу кезінде пайдалы және жоғары температуралы үтіктеу күйінде ғана пайдаланыла алады (температуры реттегіш (11) «•••» немесе «max» күйінде).

Қосымша бу беру батырмасын (4) басқан кезде табанының (14) саңылауларынан бу қарқынды шыға бастайды.

Ескерту: Судың бу саңылауларынан ағуын болдырмау үшін қосымша бу беру батырмасын (4) 4-5 секунд аралығымен басыңыз.

Тамшының пайда болуын болдырмау үшін пернені (4) 5 секундтан артық ұстап тұрмаңыз. Бұдың қосымша берілуі егер резервуар (10) кем дегенде бірден төрт бөлігіне толтырылғанда іске асырылады.

ТІГІНЕН БУЛАУ

Тігінен булау функциясы тек жоғары температуралы үтіктеу күйінде ғана пайдаланыла алады (температура реттегіші (11) «max» күйінде болғанда).

Үтікті тігінен киімнен 10-30 см қашықтықта ұстап тұрыңыз да, бу жіберу пернесін (4) 4-5 секунд аралықпен басыңыз, бу үтіктің табанынан (14) қарқынды шығатын болады.

Маңызды ақпарат

- Синтетикалық маталарды тігінен булауға болмайды.
- Булау кезінде үтіктің табанын материалға, оның балқуын болдырмас үшін, тигізбеңіз.
- Ешқашан адамға киюлі тұрған киімді буламаңыз, себебі, шығатын бұдың температурасы өте жоғары, ол үшін киім ілгіштерді пайдаланыңыз.
- Үтіктеп болғаннан кейін үтікті сөндіріңіз, оның толық салқындауын күтіңіз, одан кейін құятын саңылаудың қақпағын (2) ашыңыз, үтікті төңкеріңіз және қалған суды төгіңіз.

БУ КАМЕРАСЫН ТАЗАРТУ

Үтіктің қызмет ету мерзімін арттыру үшін үнемі бу камерасын, әсіресе, «көрмек» суқұбыры бар өңірлерде, тазартып тұру керек.

- Тұрақты бу беру реттігішін (3) «» (бу беру сөндірілген) күйіне белгілеңіз.
- Резервуарды (10) сумен «max» (13) белгісіне дейін толтырыңыз.
- Үтікті түбіне (8) қойыңыз.
- Желілік шнурдың ашасын электр розеткасына сұғыңыз.
- Реттегішті (11) бұрап, максималды температурасын «max» белгілеңіз, сол кезде көрсеткіш (9) жанады.
- Үтіктің табаны (14) белгіленген температураға дейін жеткен кезде көрсеткіш (9) сөніп қалады. Үтік табанының қайта қызғанын күтіңіз, осыдан кейін бу камерасын тазалай беруге болады. Желілік сым айырын электрлік розеткадан суырыңыз.
- Үтікті раковинаның үстінде көлденең орналастырыңыз да, «self-clean» түймесін (12) басып ұстап тұрыңыз.
- Қайнап жатқан су мен бу қақпен бірге үтік табанының (14) саңылауларынан сыртқа шығады.
- Үтікті резервуардағы (10) барлық су шығып болмайынша сәл алдыға-артқа шайқаңыз.
- Үтікті түбіне қойыңыз да (8), оны толық суытыңыз.
- Үтіктің табаны (14) толық суып болғаннан кейін, оны құрғақ матамен сүртіңіз.
- Үтікті сақтауға алып қоймас бұрын резервуарда (10) судың қалмағандығын, ал үтіктің табаны құрғақ екенін тексеріп алыңыз.

КҮТІМ ЖӘНЕ ТАЗАЛАУ

- Үтікті тазаламас бұрын, ол электр желісінен ажыратулы және суып тұрғанын тексеріп алыңыз.
- Үтіктің корпусын ылғал матамен сүртіңіз, осыдан кейін оны құрғатып сүртіңіз.
- Үтіктің табанындағы шөгінділерді су-сірке суы ерітіндісіне малынған матамен кетіруге болады.
- Шөгінділерді кетіргеннен кейін табанның бетін құрғақ матамен сүртіңіз.
- Үтіктің табаны мен корпусын тазалау үшін қажайтын тазартқыш құралдарды және еріткіштерді пайдаланбаңыз.
- Үтіктің табанын өткір металл бұйымдарына тигізіп алмаңыз.

САҚТАУ

- Үтікті сақтауға салып қойғанға дейін оны тазалауды жүргізіңіз, құятын саңылаудың (2)

- ашыңыз, үтікті төңкеріңіз және сауыттан (10) суды төгіңіз.
- Буландыратын камералардағы судың қалдықтарын жою үшін үтікті қыздыру ұсынылады, температура реттегішін (11) «max» күйіне, ал тұрақты бу беру реттегішін – бу берудің мақсималды күйіне белгілеңіз.
 - Желілік баудың айырететігін электрлік ашалыққа салыңыз және құрылғыға қызуға уақыт беріңіз. Көрсеткіш (9) сөнгенде, қосымша бу беру пернесіне (4) бірнеше рет басыңыз.
 - Темепература реттегішін (11) сағат тіліне қарсы тірелгенге дейін бұрап, үтікті сөндіріңіз, тұрақты бу беру реттегішін (3) «» (бу беру сөндірілген) күйіне ауыстырыңыз, желілік баудың айыртетігін ашалықатн шығарыңыз және үтікке салқындауға уақыт беріңіз.
 - Желілік бауды негізіне (8) айналдыра ораңыз.
 - Үтікті тік күйінде құғақ салқын, балалардың қолы жетпейтін жерде сақтаңыз.

ЖЕТКІЗУ ЖИЫНТЫҒЫ

Үтік – 1 дн.
Нұсқаулық – 1 дн.

ТЕХНИКАЛЫҚ СИПАТТАМАЛАРЫ

Электрқорегі: 220-240 В ~ 50 Гц
Максималды тұтынатын қуаты: 2400 Вт

Өндіруші прибордың сипаттарын алдын ала хабарламай өзгерту құқығына ие болып қалады

Прибордың қызмет ету мерзімі – 3 жыл

Гарантиялық міндеттілігі

Гарантиялық жағдайдағы қаралып жатқан бөлшектер дилерден тек сатып алынған адамға ғана беріледі. Осы гарантиялық міндеттілігіндегі шағымдалған жағдайда төлеген чек немесе квитанциясын көрсетуі қажет.



УКРАЇНЬСКА

ПРАСКА VT-1264 W

Праска призначена для прасування одягу та постільної білизни, а також для вертикального відпарювання тканин.

ОПИС

1. Сопло розбризкувача
2. Кришка заливального отвору
3. Регулятор постійної подачі пари
4. Клавіша додаткової подачі пари
5. Клавіша розбризкувача
6. Ручка
7. Захист мережного шнура
8. Основа праски
9. Індикатор вмикання/вимкнення нагрівального елемента
10. Резервуар для води
11. Регулятор температури
12. Кнопка самоочищення «self-clean»
13. Показчик максимального рівня води «max»
14. Підшова праски
15. Мірна пластівка

ЗАХОДИ БЕЗПЕКИ

Перед початком експлуатації електроприладу уважно прочитайте це керівництво з експлуатації і збережіть його для використання як довідковий матеріал.

Використовуйте пристрій тільки за його прямим призначенням, як викладено в цьому керівництві. Неправильне поводження з приладом може привести до його поломки, спричинення шкоди користувачеві або його майну.

- Перед вмиканням переконайтеся в тому, що напруга в електричній мережі відповідає робочій напрузі пристрою.
- Мережевий шнур забезпечений «євровилкою»; вмикайте її в розетку, що має надійний контакт заземлення.
- Щоб уникнути ризику виникнення пожежі, не використовуйте перехідники при підмиканні приладу до електричної розетки.
- Щоб уникнути перевантаження електричної мережі не вмикайте одночасно декілька пристроїв з великою споживаємою потужністю.
- Забороняється заливати в резервуар для води ароматизуючі рідини, оцет, розчин крохмалю, реагенти для видалення накипу, хімічні речовини тощо.
- Наглядайте, щоб мережевий шнур не знаходився на прасувальній дошці та не торкався гарячих поверхонь.

- Не залишайте прилад без нагляду. Під час перерв у роботі встановлюйте праску на основу (у вертикальне положення).
- Перед вимкненням/підмиканням праски до електричної мережі установіть регулятор температури у мінімальне положення і вимкніть постійну подачу пари. Обов'язково вимикайте праску з електричної мережі, якщо ви праскою не користуєтесь.
- При вимкненні праски з електричної мережі тримайтеся тільки за мережеву вилку, ніколи не тягніть за мережевий шнур.
- Щоб уникнути ураження електричним струмом, не **занурюйте** праску, мережевий шнур і вилку мережевого шнура у воду або будь-які інші рідини.
- Перш ніж забрати праску, дайте їй повністю остигнути і злийте залишки води.
- Регулярно робіть чищення пристрою.
- Не занурюйте корпус приладу, мережевий шнур або вилку мережевого шнура у воду або в будь-які інші рідини.
- Не торкайтеся корпусу приладу і вилки мережевого шнура мокримися руками.
- Не дозволяйте дітям торкатися корпусу приладу і мережевого шнура під час роботи.
- Здійснюйте нагляд за дітьми, щоб не допустити використання приладу як іграшки.
- З міркувань безпеки дітей не залишайте поліетиленові пакети, що використовуються як упаковка, без нагляду.

Увага! Не дозволяйте дітям грати з поліетиленовими пакетами або пакувальною плівкою.

Загроза задухи!

- Цей пристрій не призначений для використання дітьми. Під час роботи та остигання розміщайте пристрій у місцях, недоступних для дітей.
- Пристрій не призначений для використання особами (включаючи дітей) зі зниженими фізичними, психічними або розумовими здібностями або при відсутності у них досвіду або знань, якщо вони не знаходяться під контролем або не проінструктовані щодо використання пристрою особою, відповідальною за їх безпеку.
- Забороняється самостійно ремонтувати пристрій. Не розбирайте пристрій самостійно, при виникненні будь-яких несправностей, а також після падіння пристрою вимкніть пристрій з електричної розетки та зверніться до будь-якого авторизованого

(уповноваженого) сервісного центру за контактними адресами, вказаними у гарантійному талоні та на сайті www.vitek.ru.

- Перевозьте пристрій лише в заводській упаковці.
- Для захисту навколишнього середовища після закінчення терміну служби пристрою не викидайте його разом з побутовими відходами, передайте пристрій у спеціалізований пункт для подальшої утилізації.
- Зберігайте пристрій у місцях, недоступних для дітей і людей з обмеженими можливостями.
- Забороняється торкатися поверхні пристрою, яка відзначена символом «» під час прасування та після нього. Ризик опіку.

ПРИСТРІЙ ПРИЗНАЧЕНИЙ ТІЛЬКИ ДЛЯ ПОБУТОВОГО ВИКОРИСТАННЯ

ПЕРЕД ПЕРШИМ ВИКОРИСТАННЯМ

Після транспортування або зберігання пристрою в холодних (зимових) умовах необхідно витримати його при кімнатній температурі не менше 3 годин.

- Витягніть праску з упаковки, за наявності захисту на підошві (14) видаліть захист.
- Перевірте цілісність пристрою, за наявності пошкоджень не користуйтеся пристроєм.
- Перед вмиканням переконайтеся в тому, що напруга в електричній мережі відповідає робочій напрузі праски.
- **У резервуарі можуть знаходитися залишки води – це нормальне явище, так як на виробництві праска проходила контроль якості.**

Примітка: При першому вмиканні нагрівальний елемент праски обгорає, тому можливе з'явлення стороннього запаху та невеликої кількості диму, це нормальне явище.

ВИБІР ВОДИ

Для наповнення резервуара використовуйте водопровідну воду. Якщо водопровідна вода тверда, рекомендується змішувати її з дистильованою водою в співвідношенні 1:1, при дуже твердій воді змішуйте її з дистильованою водою в співвідношенні 1:2 або використовуйте тільки дистильовану воду.

НАПОВНЕННЯ РЕЗЕРВУАРА ДЛЯ ВОДИ

Перш ніж залити воду в праску переконайтеся в тому, що вона вимкнута з електричної мережі.

- Поверніть регулятор температури (11) проти годинникової стрілки до упору, а регулятор постійної подачі пари (3) у положення «» (подача пари вимкнена).
- Відкрийте кришку заливального отвору (2).
- Залийте воду у резервуар (10), використовуючи мірну пластівку (15), закрийте кришку (2).

Примітки:

- Забороняється заливати в резервуар для води (10) ароматизуючі рідини, оцет, розчин крохмалю, реагенти для видалення накипу, хімічні речовини тощо.
- Не наливайте воду вище відмітки «**max**» (13).
- Якщо під час прасування необхідно долити воду, то спочатку вимкніть праску та витягніть вилку мережевого шнура з розетки.

ТЕМПЕРАТУРА ПРАСУВАННЯ

- Кожного разу перед прасуванням речей дивіться на ярлик виробу, де вказана рекомендована температура прасування.
- Якщо ярлик з вказівками щодо прасування відсутній, але ви знаєте тип матеріалу, то для вибору температури прасування дивіться таблицю.

Позначення	Тип тканини (температура)
•	Синтетика, нейлон, акрил, поліестер (низька температура)
••	Шовк/вовна (середня температура)
•••	Бавовна, льон (висока температура)
max	Максимальна температура

- Таблиця придатна лише для гладких матеріалів. Якщо матеріал іншого типу (гофрований, рельєфний тощо), то краще всього його прасувати при низькій температурі.
- Спочатку відсортуйте речі по температурі прасування: синтетику – до синтетики, вовна – до вовни, бавовна – до бавовни і так далі
- Праска нагрівається швидше, ніж остигає. Тому спочатку рекомендується прасувати речі при низькій температурі (наприклад, синтетичні тканини).
- Потім ставайте до прасування при вищих температурах (шовк, вовна). Вироби з

УКРАЇНЬСКА

- бавовни і льону слід прасувати в останню чергу.
- Якщо до складу тканини входять сумішеві волокна, то необхідно встановити найнижчу температуру прасування (наприклад, якщо тканина складається з акрилу і бавовни, то його слід прасувати при температурі «•», відповідній акрилу).
 - Якщо ви не можете визначити склад тканини, то знайдіть на виробі місце, яке не кидається в очі при носінні, і дослідним шляхом виберіть температуру прасування (завжди починайте з найнижчої температури і поступово підвищуйте її, поки не доб'єтеся бажаного результату).
 - Вельветові і інші тканини, які швидко починають лиснітися, слід прасувати строго в одному напрямі (у напрямі ворсу) з великим натиском.
 - Щоб уникнути з'явлення лиснючих плям на синтетичних і шовкових тканинах, рекомендується прасувати їх з виворітного боку.



СУХЕ ПРАСУВАННЯ

- Поставте праску на основу (8).
- Вставте вилку мережного шнура в електричну розетку.
- Регулятор подачі пари (3) установіть у положення «» (постійна подача пари вимкнена).
- Повертанням регулятора (11) установіть температуру прасування залежно від типу тканини: «•», «••», «•••» або «**max**», при цьому засвітиться індикатор (9).
- Коли підшова праски (14) нагріється до встановленої температури, індикатор (9) погасне, можна ставати до прасування.
- Парове прасування можливо тільки при установленні регулятора температури (11) у положення «••», «•••» або «**max**».

ПАРОВЕ ПРАСУВАННЯ

Парове прасування можливо тільки при установленні регулятора температури (11) у положення «•••» або «**max**».

- Поставте праску на основу (8).
- Вставте вилку мережного шнура в електричну розетку.
- Переконайтеся у тому, що в резервуарі (10) достатньо води.

- Повертанням регулятора (11) установіть потрібну температуру прасування, при цьому засвітиться індикатор (9).
- Коли підшова праски (14) нагріється до заданої температури, індикатор (9) погасне, можна ставати до прасування.
- Регулятором постійної подачі пари (3) установіть необхідну інтенсивність паротворення.
- У режимі постійної подачі пара буде виходити з отворів підшови (14) тільки у горизонтальному положенні праски. Для припинення подачі пари установіть праску у вертикальне положення або переведіть регулятор (3) у положення «» (подача пари вимкнена).
- Праска забезпечена протикраплинним клапаном, який закриває подачу води при дуже низькій температурі підшови праски, це запобігає з'явленню крапель з отворів підшови праски (14). При нагріванні та остиганні підшови праски ви почуєте характерне клацання відкривання/закривання протикраплинного клапана, що свідчить про його нормальну роботу.
- Після використання праски поверніть регулятор температури (11) проти годинникової стрілки до упору, а регулятор постійної подачі пари (3) переведіть у положення «» (подача пари вимкнена), витягніть вилку мережного шнура з електричної розетки та дочекайтеся повного остигання праски.

УВАГА!

Якщо під час роботи не відбувається постійної подачі пари, переконайтеся у правильності положення регулятора подачі пари (3) та перевірте наявність води в резервуарі (10).

РОЗБРИЗКУВАЧ ВОДИ

- Ви можете зволожити тканину, натиснувши кілька разів на кнопку розбризкувача (5).
- Переконайтеся, що в резервуарі (10) достатньо води (він заповнений мінімум на одну четвертину).

ДОДАТКОВА ПОДАЧА ПАРИ

Використовуйте додаткову подачу пари для розпрасовування складок, вона може використовуватися тільки при високотемпературному режимі прасування (регулятор температури (11) у положенні «•••» або «**max**»).

При натисненні клавiші додаткової подачі пари (4) з отворів пiдошви (14) iнтенсивно виходитиме пара.

Примiтка: Щоб уникнути витiкання води з парових отворiв натискуйте клавiшу додаткової подачі пари (4) з iнтервалом в 4-5 секунд. Щоб запобiгти з'явленню краплин, не утримуйте клавiшу (4) бiльше 5 секунд.

Додаткова подача пари вiдбувається, якщо резервуар (10) заповнений мiнiмум на одну четвертину.

ВЕРТИКАЛЬНЕ ВiДПАРЮВАННЯ

Функція вертикального вiдпарювання може використовуватися лише при високотемпературному режимi прасування (коли регулятор температури (11) знаходиться в положеннi «max»).

Тримайте праску вертикально на вiдстанi 10-30 см вiд одягу i натискуйте клавiшу подачі пари (4) з iнтервалом в 4-5 секунд, пара буде iнтенсивно виходити з отворiв пiдошви (14).

Важлива iнформація

- Не рекомендується здiйснювати вертикальне вiдпарювання для синтетичних тканин.
- При вiдпарюванні не торкайтеся пiдошовою праски матерiалу, щоб уникнути його оплавлення.
- Нiколи не вiдпарюйте одяг, надiтий на людину, так як температура виходячої пари дуже висока, користуйтеся плiчками або вiшалкою.
- Пiсля того, як ви закінчите прасувати, вимкнiть праску, дочекайтеся її повного охолодження, пiсля чого вiдкрийте кришку заливального отвору (2), перевернiть праску i злийте залишки води.

ОЧИЩЕННЯ ПАРОВОЇ КАМЕРИ

Для збiльшення термiну служби праски рекомендується регулярно виконувати очищення парової камери, особливо в рiгiонах з «твердою» водопровiдною водою.

- Установiть регулятор постійної подачі пари (3) у положення «» (подача пари вимкнена).
- Наповнiть резервуар (10) водою до вiдмiтки «max» (13).
- Поставте праску на основу (8).
- Вставте вилку мережного шнура в електричну розетку.

- Повертанням регулятора (11) установiть максимальну температуру «max», при цьому засвiтиться iндикатор (9).
- Коли пiдошва праски (14) досягне встановленої температури, iндикатор (9) погасне. Дочекайтеся повторного розгiриву пiдошви праски, пiсля цього можна проводити очищення парової камери. Витягнiть вилку мережного шнура з електричної розетки.
- Розташуйте праску горизонтально над раковиною, натиснiть та утримуйте кнопку «self-clean» (12).
- Кипляча вода i пара разом з накипом будуть виходити з отворiв пiдошви (14).
- Злегка похитуйте праску вперед i назад, поки вся вода не вийде з резервуару (10).
- Поставте праску на основу (8) i дайте їй повністю остигнути.
- Коли пiдошва праски (14) повністю охолоне, протрiть її шматочком сухої тканини.
- Перш нiж забрати праску на зберiгання, переконайтеся, що в резервуарi (10) немає води, а пiдошва праски – суха.

ДОГЛЯД ТА ЧИЩЕННЯ

- Перед чищенням праски переконайтеся, що вона вимкнена з електричної мережi i вже остигла.
- Протрiть корпус праски злегка вологою тканиною, пiсля цього витрiть її насухо.
- Вiдкладення на пiдошвi праски можуть бути видаленi тканиною, змоченою у водно-оцтовому розчинi.
- Пiсля видалення вiдкладень протрiть поверхню пiдошви сухою тканиною.
- Не використовуйте для чищення пiдошви та корпусу праски абразивнi чистячi засоби та розчинники.
- Уникайте контакту пiдошви праски з гострими металевими предметами.

ЗБЕРiГАННЯ

- Перш нiж забрати праску для зберiгання, проведiть її чищення, вiдкрийте кришку заливального отвору (2), перевернiть праску та злийте воду з резервуару (10).
- Для видалення залишкiв води у випарних камерах рекомендується прогрiти праску, установiть регулятор температури (11) у положення «max», а регулятор постійної подачі пари – у максимальне положення подачі пари.

УКРАЇНЬСКА

- Вставте вилку мережного шнура в електричну розетку та дайте пристрою нагрітися. Коли індикатор (9) погасне, натисніть декілька разів на клавішу додаткової подачі пари (4).
- Вимкніть праску, повернувши регулятор температури (11) проти годинникової стрілки до упору, регулятор постійної подачі пари (3) переведіть у положення «» (подача пари вимкнена), витягніть вилку мережного шнура з електричної розетки та дайте прасці охолонути.
- Намотайте мережний шнур навколо основи (8).
- Зберігайте праску у вертикальному положенні в сухому, прохолодному місці, недоступному для дітей.

КОМПЛЕКТ ПОСТАЧАННЯ

Праска – 1 шт.
Інструкція – 1 шт.

ТЕХНІЧНІ ХАРАКТЕРИСТИКИ

Електроживлення: 220-240 В ~ 50 Гц
Максимальна споживаема потужність: 2400 Вт

Виробник залишає за собою право змінювати характеристики приладу без попереднього повідомлення

Термін служби приладу – 3 роки

Гарантія

Докладні умови гарантії можна отримати в дилера, що продав дану апаратуру. При пред'явленні будь-якої претензії протягом терміну дії даної гарантії варто пред'явити чек або квитанцію про покупку.



Даний продукт відповідає вимогам Директиви 2014/30/ЄС щодо електромагнітної сумісності та Директиви 2014/35/ЄС щодо низьковольтного обладнання.

УТҮК VT-1264 W

Утүк кийим, төшөк-орундарды үтүктөө жана кездемелерди тик буулантуу үчүн арналган.

СЫПАТТАМА

1. Суу чачыраткычтын чоргосу
2. Суу куюучу тешиктин капкагы
3. Бууну үзгүлтүксүз берүүнүн жөндөгүчү
4. Бууну кошумча берүүнүн баскычы
5. Суу чачыраткычтын баскычы
6. Туткасы
7. Электр шнурунун коргоосу
8. Утүктүн түбү
9. Ысытуучу элементи иштөө/өчүрүлүү индикатору
10. Суу куюлуучу резервуары
11. Температуранын жөндөгүчү
12. «Self-clean» үтүктүн өзүн өзү тазалоо режиминин баскычы
13. Суунун максималдуу деңгээлинин белгиси «max»
14. Утүктүн таманы
15. Өлчөмдүү майда чынысы

КООПСУЗДУК ЧАРАЛАРЫ

Электр шайманды пайдалануудан мурда ушул колдонмону көңүл коюп окуп-үйрөнүп, аны маалымат катары сактап алыңыз.

Шайманды тике дайындоо боюнча гана, ушул колдонмодо жазылганга ылайыктуу колдонуңуз. Шайманды туура эмес пайдалануу анын бузулуусуна, колдонуучуга же колдонуучунун мүлкүнө зыян келтирүүгө алып келиши мүмкүн.

- Шайманды иштеткенден мурун иштөөчү чыңалуусу электр тармагынын чыңалуусуна ылайык болгонун текшерип алыңыз.
- Электр шнуру «европалык сайгычы» менен жабылган; аны бекем жердетүү контакты бар розеткасына туташтырыңыз.
- Өрт коркунучун жоюу үчүн чайнекти электр розеткасына туташтырганда кошуучу түзүлмөлөрдү колдонбоңуз.
- Электр тармагы ашыра жүктөлгөнгө жол бербөө үчүн иштетүү кубаттуулугу жогору болгон шаймандардын бир нече санын бир убакытта иштетпеңиз.
- Суу куюлуучу резервуарына жыттуу суюктуктарды, сиркени, крахмал эритмесин, кебээрди кетириүүчү реагенттерди, химиялык каражаттарды ж.б. куюуга тыюу салынат.
- Электр шнуру үтүктөгүч тактанын үстүндө болгонун же үтүктүн ысык беттерине тийбегенин байкап туруңуз.

- Шайманды кароосуз калтырбаңыз. Иштетпей турган учурларда үтүктү түбүнө (тик абалына) коюңуз.
- Утүктү электр тармагына саюу\чыгаруунун алдында температура жөндөгүчүн минималдуу абалына коюп, бууну үзгүлтүксүз берүүнү өчүрүп алыңыз. Утүктү иштетпеген убакытта аны милдеттүү түрдө электр тармагынан чыгарыңыз.
- Утүктү электр тармагынан сурганда аны шнурду кармап эч качан тартпаңыз, сайгычынан кармап суруңуз.
- Ток урбас үчүн үтүктү, электр шнурун жана кубаттануучу сайгычын сууга же башка суюктуктарга салбаңыз.
- Утүктү сактоочу жайына салгандан мурун аны муздатып, ичинен калган суусун төгүп алыңыз.
- Шайманды мезгилдүү түрдө тазалап туруңуз.
- Шаймандын корпусун, электр шнурун жана кубаттануучу сайгычын сууга же башка суюктуктарга салбаңыз.
- Шаймандын корпусун жана электр шнурдун сайгычын суу колуңуз менен тийбеңиз.
- Шайман иштеген учурунда балдарга шайманды жана электр шнурун тийгенге уруксат бербейсиз.
- Шайманды оюнчук катары колдонбоо үчүн балдарга көз салыңыз.
- Балдардын коопсуздугу үчүн таңгак катары колдонгон полиэтилен баштыктарды кароосуз таштабаңыз.

Көңүл буруңуздар! Полиэтилен баштыктар же таңгак пленкасы менен ойногонго балдарга уруксат бербейсиз! **Тумчуктуруунун коркунучу бар!**

- Бул шайман балдар колдонуу үчүн ылайыкташтырылбаган. Шайман иштеп же муздап турган учурда аны балдар жетпеген жерлерде сактаңыз.
- Бул шайман дене күчү, сезими же акыл-эси жагынан жөндөмдүүлүгү төмөн (ошонун ичинде балдар да) адамдар же колдонуу боюнча тажрыйбасы же билими жок болгон адамдар, эгерде алардын коопсуздугуна жооптуу адам аларды көзөмөлдөп же инструкциялаган болбосо колдонуу үчүн ылайыкташтырылбаган.
- Шайманды өз алдынча оңдогонго тыюу салынат. Шайманды өз алдынча ажыратпай, ар кыл бузулуулар пайда болгон же шайман кулап түшкөн учурларда аны розеткадан суруп, кепилдик талонундагы же www.vitek.ru

КЫРГЫЗ

сайтындагы тизмесине кирген автордоштурулган (ыйгарым укуктуу) тейлөө борборуна кайрылыңыз.

- Шайманды заводдук таңгагында гана транспорттоо зарыл.
- Айлана чөйрөөнү сактоо максатында шаймандын кызмат мөөнөтү бүткөндөн кийин аны турмуштук калдыктары менен чогу ыргытпай, утилизациялоо үчүн адистештирилген пунктуна тапшырыңыз.
- Шайманды балдар жана жөндөмдүүлүгү төмөн болгон адамдар жетпеген жеринде сактаңыз.
- Үтүктөп турган учурунда жана ал учурдан кийин «» белгиси менен белгиленген беттерди тийүүгө тыюу салынат. Күйүктүн коркунучу бар.

АСПАП ТУРМУШ-ТИРИЧИЛИК КОЛДОНУУГА
ГАНА АРНАЛГАН

БИРИНЧИ КОЛДОНУУНУН АЛДЫНДА

Муздак (кыш) шарттарында шайманды транспорттоодон же сактоодон кийин аны үч сааттан кем эмес мөөнөткө үй температурасында сактоо зарыл.

- Үтүктү таңгактан чыгарыңыз, таманында (14) коргоо чаптамасы бар болсо, аны сыйрып салыңыз.
- Шаймандын бүтүн болгондугун текшерип, бузулуулар бар болсо шайманды колдонбоңуз.
- Шайманды иштетүүнүн алдында анын иштөө чыңалуусу электр тармагындагы чыңалуусуна ылайык болгонун текшерип алыңыз.
- Чукурдун ичинде суунун калдыктары болушу мүмкүн – бул нормалдуу кубулуш, себеби шайман сапат контролдоодон өткөн.

Көңүл буруңуздар: Биринчи иштеткенде ысытуучу элементтин үстү катмары күйөт, ал себептен башкача жыт жана бир аз түтүн пайда болушу мүмкүн, бул нормалдуу кубулуш.

СУУНУ ТАҢДОО

Резервуарды толтуруу үчүн суутүтүктөгү сууну пайдаланыңыз. Суутүтүктөгү суу катуу болсо, аны буусуу менен 1:1 катышында аралаштырыңыз, суу абдан катуу болсо аны буусуу менен 1:2 катышында аралаштырып же жалаң гана буусууну колдонуңуз.

СУУ ЧУКУРДУ ТОЛТУРУУ

Үтүккө сууну куюудан мурун ал электр тармагынан ажыратылганын текшерип алыңыз.

- Температура жөндөгүчүн (11) саат жебесинин багытына каршы токтогонунан чейин бурап, бууну үзгүлтүксүз берүүнүн жөндөгүчүн (3) болсо «» (буу берүү өчүрүлгөн) абалына коюңуз.
- Суу куюучу тешиктин капкагын (2) ачыңыз.
- Өлчөмдүү чынысы (15) менен сууну суу резервуарына (10) куюңуз, андан кийин капкагын (2) жабыңыз.

Эскертүү:

- Суу куюлуучу резервуарына (10) жыттуу суюктуктарды, сиркени, крахмал эритмесин, кебээрди кетируучү реагенттерди, химиялык каражаттарды ж.б. куюуга тыюу салынат.
- Сууну «**max**» белгисинен (13) ашырып куйбаңыз. Не наливайте воду выше отметки «**max**».
- Үтүктөп турган учурда суу куюш керек болсо, биринчиден үтүктү өчүрүп, сайгычын электр розеткасынан чыгарыңыз.

ҮТҮКТӨӨ ТЕМПЕРАТУРАСЫ

- Үтүктөгөндөн мурун ар нерсенин ярлыгында жазылган ылайыктуу үтүктөө температурасын карап алыңыз.
- Эгерде үтүктөө жөнүндөгү маалымат белгиси жок болуп, сиз кездеменин түрүн билсеңиз, үтүктөө температурасын таңдоо үчүн таблицаны карап алыңыз.

Белгилери	Кездеменин түрү (температура)
•	Синтетика, нейлон, акрил, полиэстер (төмөн температурасы)
••	Жибек/жүн (орточо температурасы)
•••	Кебез, зыгыр (жогору температурасы)
max	Максималдуу температурасы

- Таблица түрсүз кездемелерге гана ылайык. Кездеменин түрү башка болсо (гофреленген, рельефтүү ж.б.), аны төмөн температурада үтүктөсө жакшы болот.
- Биринчиден кийимди үтүктөө температурасына ылайыктуу бөлүштүрүп алыңыз: синтетиканы синтетикага, жүндү жүнгө, кебезди кебезге ж.б.

- Үтүк муздаганынан бат ысыйт. Ошол үчүн биринчиден төмөн температурадагы кийимдерди (мисалы, синтетикалык кездемелерди) үтүктөө зарыл.
- Андан кийин үтүктөө температурасы жогоруураак нерселерди (жибек, жүн) үтүктөп баштаңыз. Кебез жана зыгыр кездемелерди эң акырында үтүктөсөңүз болот.
- Кездеме аралашма жиптерден жасалган болсо, эң төмөнкү үтүктөө температурасын аныктаганы зарыл (мисалы, кездеме акрил жана кебезден жасалган болсо, аны акрилге ылайык болгон «•» температурасында үтүктөө зарыл).
- Сиз кездеме эмнеден жасалганын аныктай албасаңыз, кийимдин кийип турганда көзгө анча көрүнбөгөн жерин табып тажрыйба ыкмасы аркылуу үтүктөө температурасын аныктаңыз (ар дайым эң төмөнкү температурадан баштап, аны керектүү жыйынтыкка жеткенге чейин аз-аздан көтөрүп түрүңүз).
- Вельвет жана башка тез жалтырап баштаган кездемелерди үтүктөгөндө үтүктү бир тарабына (түгү боюнча) жылдырып бир аз басымы менен үтүктөңүз.
- Синтетика жана жибек кездемелерде жалтыраган тактарды калтырбоо үчүн аларды ички жагынан үтүктөө зарыл.
- Үтүктү түбүнө (8) коюңуз.
- Кубаттануучу сайгычын электр розеткасына сайыңыз.
- Резервуарындагы (10) суунун көлөмү жетишерлик болгонун текшерип алыңыз.
- Жөндөгүчтү (11) бурап, буу зонасында керектүү температурасын таңдаңыз, ал учурда индикатору (9) күйөт.
- Үтүктүн таманы (14) коюлган температурасына чейин ысыганда, индикатору (9) өчөт, үтүктөп баштасаңыз болот.
- Үзгүлтүксүз буу берүүнүн жөндөгүчү (3) аркылуу буулатуунун керектүү интенсивдүүлүгүн таңдаңыз.
- Үзгүлтүксүз буу берүүнүн режиминде үтүк горизонталдык абалында болгондо гана таманынын (14) тешиктеринен буу чыгат. Буу берүүнү токтотуу үчүн үтүктү тик коюңуз же жөндөгүчтү (3) «X» (буу берүү өчүрүлгөн) абалына коюңуз.
- Үтүк тамчылоого каршы клапаны менен жабылган, ал үтүктүн таманынын температурасы өтө төмөн болгондо суу берүүсүн токтотот, бул үтүктүн таманындагы (14) тешиктерде суу тамчылар пайда болгонуна жол бербейт. Үтүктүн таманы ысып же муздап турганда сиз тамчылоого каршы клапандын ачылуу/жабылуунун мүнөздүү тырс эткенин угасыз, бул клапандын туура иштегенин белгилейт.
- Үтүктү колдонгондон кийин температура жөндөгүчүн (11) саат жебесинин багытына каршы токтотконуна чейин бурап, бууну үзгүлтүксүз берүүнүн жөндөгүчүн (3) болсо «X» (буу берүү өчүрүлгөн) абалына коюңуз, кубаттуучу сайгычын электр розеткасынан суруп, үтүк толугу менен муздаганына чейин күтүңүз.

КУРГАК ҮТҮКТӨӨ

- Үтүктү түбүнө (8) коюңуз.
- Сайгычын электр розеткасына сайыңыз.
- Бууну үзгүлтүксүз берүүнүн жөндөгүчүн (3) «X» (буу берүүсү өчүрүлгөн) абалына коюңуз.
- Жөндөгүчүн (11) бурап, кездеме түрүнө ылайык үтүктөө температурасын коюңуз: «•», «••», «•••» же «max», ошондо индикатору (9) күйөт.
- Үтүктүн таманы (14) коюлган температурасына чейин ысыганда, индикатору (9) өчөт, үтүктөп баштасаңыз болот.
- Үтүктөп бүткөндөн кийин температура жөндөгүчүн (11) саат жебесинин багытына каршы токтогонуна чейин бурап, сайгычын электр розеткасынан суруп, үтүк толугу менен муздаганына чейин күтүңүз.

БУУ МЕНЕН ҮТҮКТӨӨ

Буу менен үтүктөө температура жөндөгүчү (11) «•••» же « max» абалына коюлганда гана мүмкүн болот.

КӨҮЛ БУРУҢУЗ!

Үтүк иштеген учурда буу үзгүлтүксүз берилбей калса, буу берүүнүн жөндөгүчүн (3) туура абалында болгонун жана резервуарында (10) суу бар болгонун текшерип алыңыз.

СУУ ЧАЧЫРАТКЫЧЫ

- Сиз суу чачыратуу баскычын (5) бир нече жолу басып, кездемени ным кылсаңыз болот.
- Резервуарында (10) суунун көлөмү жетиштүү болгонун (ал төрттөн бир бөлүгүнөн кем эмес толтурулганын) текшерип алыңыз.

КЫРГЫЗ

БУУНУ КОШУМЧА БЕРҮҮ

Бууну кошумча берүүнүн функциясы бырыштарды үтүктөп түздөткөндө пайдалуу болуп, үтүктөөнүн жогору температуралык режиминде (температура жөндөгүчү (11) «***» же «max» абалында турганда) гана мүмкүн болот.

Бууну кошумча берүүнүн баскычын (4) басканда тамандын (14) тешиктеринен буу күчөтүп чыгат.

Эскертүү: Буу тешиктеринен суу куюлбас үчүн бууну кошумча берүү баскычын (4) 4-5 секунд интервалы менен басып туруңуз. Тамчылар куюлганына жол бербөө үчүн баскычын (4) 5 секундадан ашык кармабаңыз. Бууну кошумча берүү функциясы резервуар (10) төрттөн бир бөлүгүнөн кем эмес толтурулганында гана мүмкүн болот.

ТИК БУУЛАНТУУ

Тик буулантуу функциясын жогору температурадагы үтүктөө режиминде (температура жөндөгүчү (11) «max» абалында турганда) гана колдонсо болот.

Үтүктү кийимден 10--30 см аралыгында тик кармап, бууну кошумча берүү баскычын (4) 4--5 секунда интервалы менен басып туруңуз, тамандын (14) тешиктеринен буу күчөтүп чыгат.

Маанилүү маалымат

- Синтетикалык кездемелерди тик буулантуу рекомендацияланган эмес.
- Буулантканда кездеме эритпөө үчүн аны үтүктүн таманы менен тийбениз.
- Адам кийип турган кийимди эч качан буулантпаңыз, себеби чыккан буунун температурасы өтө чоң, кийим илгичти колдонуңуз.
- Үтүктөп бүткөндөн кийин үтүктү өчүрүп, толугу менен муздатып, андан кийин суу куюучу тешигинин капкагын (2) ачып, үтүктү көңтөрүп калган суусун төгүп алыңыз.

БУУ КАМЕРАСЫН ТАЗАЛОО

Үтүктүн кызмат мөөнөтүн узартуу үчүн айрыкча суусу «катуу» болгон региондордо буу камерасын мезгилдүү түрдө тазалоо, рекомендацияланат.

- Бууну үзгүлтүксүз берүүнүн жөндөгүчүн (3) «» (буу берүү өчүрүлгөн) абалына коюңуз.
- резервуарын (10) «max» (13) белгисине чейин суу менен толтуруңуз.
- Үтүктү түбүнө (8) коюңуз.

- Кубаттануучу сайгычын электр розеткасына сайыңыз.
- Жөдөгүчтү (11) бурап, үтүктүн таманынын максималдуу температурасын «max» коюңуз, ал учурда индикатор (9) күйөт.
- Үтүктүн таманы (14) коюлган температурасына чейин ысып, индикатор (9) өчүп калат. Үтүктүн таманы кайрадан ысыганда, буу камерасын тазаласаңыз болот. Кубаттануучу сайгычын электр розеткасынан чыгарыңыз.
- Үтүктү раковинанын үстүндө горизонталдуу кармап, «self-clean» баскычын (12) басып кармаңыз.
- Кайнап турган суу менен буу аралашкан кебээр үтүктүн таманындагы (14) тешиктерден чыгат.
- Резервуарынан (10) болгон суусу агылып чыкканга чейин үтүктү бир аз алга-артка силкип туруңуз.
- Үтүктү түбүнө (8) коюп муздатыңыз.
- Үтүктүн таманы (14) муздагандан кийин аны кургак чүпүрөк менен сүртүңүз.
- Үтүктү сактоо жайына койгондон мурун резервуарында (10) суу калбаганын, үтүктүн таманы кургак болгонун текшерип алыңыз.

ТАЗАЛОО ЖАНА КАРОО

- Үтүктү тазалоонун алдында ал электр тармагына кошулбаганын жана муздак болгонун текшерип алыңыз.
- Үтүктүн корпусун жумушак, бир аз нымдуу чүпүрөк менен сүртүп, андан кийин кургатып сүртүңүз.
- Үтүктүн таманындагы кебээрдү суу-сирке аралашмасына малынган чүпүрөк менен чыгарса болот.
- Кебээрди чыгаргандан кийин тамандын бетин кургак чүпүрөк менен сүртүңүз.
- Үтүктүн таманын тазалоо үчүн абразивдүү же эритүү каражаттарды колдонбоңуз.
- Үтүктүн таманына учтуу металл заттарды тийгизбениз.

САКТОО ЭРЕЖЕЛЕРИ

- Үтүктү сактоо жайына койгондон мурун аны тазалап, суу куюлуучу тешиктин капкагын (2) ачып, үтүктү көмкөрүп чукурдан (10) калган суусун төгүп алыңыз.
- Буулатуу камарадагы сууну кетирүү үчүн температура жөндөгүчүн (11) «max» абалына, буу берүү жөндөгүчүн максималдуу абалына коюп, үтүктү ысытуу рекомендацияланат.

- Кубаттуучу сайгычын электр розеткасына сайып, шайманды ысытып алыңыз. Индикатору (9) өчкөндө, бууну кошумча берүү баскычын (4) бир нече жолу басыңыз.
- Температура жөндөгүчүн (11) саат жебесинин багытына каршы токтогонуна чейин бурап үтүктү өчүгүп, бууну үзгүлтүксүз берүүнүн жөндөгүчүн (3) «» (буу берүү өчүрүлгөн) абалына коюңуз, кубаттуучу сайгычын электр розеткасынан суруп, үтүк толугу менен муздаганына чейин күтүңүз.
- Электр шнурун түбүн (8) түрүп салыңыз.
- Үтүктү балдардын колу жетпеген кургак салкын жерде тик абалында сактаңыз.

ЖАБДЫКТЫН ЖЫЙЫНТЫГЫ

Үтүк – 1 даана.
Колдонмо – 1 даана.

ТЕХНИКАЛЫК МҮНӨЗДӨМӨСҮ

Электр чыңалуусу: 220-240 В ~ 50 Гц
Максималдуу иштетүү кубаттуулугу: 2400 Вт

Өңдүрүүчү шаймандардын мүнөздөмөлөрүн алдын ала эскертпей өзгөртүү укугун сактайт

Шаймандын кызмат мөөнөтү – 3 жыл

Кепилдик

Кепилдик берүү шарттары тууралуу толук маалыматтар буюмду саткан сатуучудан алууга болот. Кепилдик шарттарына ылайык талап кылып сатылган товарга чек же дүмүрчөктү көрсөтүү керек.



GB

A production date of the item is indicated in the serial number on the technical data plate. A serial number is an eleven-unit number, with the first four figures indicating the production date. For example, serial number 0606xxxxxx means that the item was manufactured in June (the sixth month) 2006.

RUS

Дата производства изделия указана в серийном номере на табличке с техническими данными. Серийный номер представляет собой одиннадцатизначное число, первые четыре цифры которого обозначают дату производства. Например, серийный номер 0606xxxxxx означает, что изделие было произведено в июне (шестой месяц) 2006 года.

KZ

Бұйымның шығарылған мерзімі техникалық деректері бар кестедегі сериялық нөмірде көрсетілген. Сериялық нөмір он бір саннан тұрады, оның бірінші төрт саны шығару мерзімін білдіреді. Мысалы, сериялық нөмір 0606xxxxxx болса, бұл бұйым 2006 жылдың маусым айында (алтыншы ай) жасалғанын білдіреді.

UA

Дата виробництва виробу вказана в серійному номері на табличці з технічними даними. Серійний номер представляє собою одинадцятизначне число, перші чотири цифри якого означають дату виробництва. Наприклад, серійний номер 0606xxxxxx означає, що виріб був виготовлений в червні (шостий місяць) 2006 року.

KG

Буюм иштеп чыгарылган датасы сериялык номурунда техникалык маалыматтар жадыбалында көрсөтүлгөн. Сериялык номуру он бир орундуу сан болот, анын биринчи төрт саны өндүрүш датасын көрсөтөт. Мисалы, сериялык номуру 0606xxxxxx болгон буюм 2006 жылдын июнине (алтынчы айында) өндүрүлгөн.



ЗАПРЕЩЕНО УТИЛИЗИРОВАТЬ
С БЫТОВЫМ МУСОРОМ.
ОБРАТИТЕСЬ НА СООТВЕТСТВУЮЩИЙ
ПУНКТ ПЕРЕРАБОТКИ ЭЛЕКТРИЧЕСКОГО
И ЭЛЕКТРОННОГО ОБОРУДОВАНИЯ.